



EIS-SORTIMENT

*Die komplette Vielfalt für
eine gelungene Eissaison*



BACKRING NORD

Wir liefern die guten Zutaten

Wir sind der **BACKRING NORD!**

Eine mehr als fünfzigjährige Expertise im Produktbereich Eis spricht für sich und für uns. Neben ausgewiesenen Fachleuten für Eis-Rohstoffe, -Technik und -Vertrieb haben wir mit unserer Anwendungstechnikerin Sandra Andreas einen weiteren großen Mehrwert für unsere Kunden zu bieten. Anwendungstechnik Eis bedeutet: Kreation neuer Rezeptideen, Trendscouting, Unterstützung bei der Umstellung von Maschinen oder Rezepten und Entwicklung von individuellen Konzepten. Aus unseren sechs Niederlassungen beliefern wir unsere Kundinnen und Kunden deutschlandweit sowie in Teilen der Niederlande.

Als innovatives und zukunftsweisendes Unternehmen bietet der Backring Nord ebenso ganzheitliche Konzepte zur Markenbildung an. Hier reicht die Expertise von der Anwendungstechnik und Analyse in den Segmenten Bäckerei, Eis, Filiale, Kaffee und Snack bis hin zur Übernahme des Kundenmarketings in allen Facetten des Print-, Web- und Social-Media-Bereichs.

Durch unsere IFS- und Bio-Zertifizierungen sowie dem täglichen Warenaustausch zwischen allen Niederlassungen gewährleisten wir unseren Kunden eine stets hohe Warenverfügbarkeit und Produkt- sowie Qualitätssicherheit.



BACKRING NORD

E. May GmbH & Co. KG

Zentrale & Niederlassung Bargteheide

Am Redder 9 · 22941 Bargteheide



info@backring.de



(+049) 4532 - 9752-300

Alles aus einer Hand...

- Rohstoffe Eis
- Kaffee
- Snack-Produkte
- Getränke
- Frische-Produkte
- Rohstoffe Bäckerei
- Konzeptwelten
- Bekleidung
- Marketing
- Technik
- Reinigung & Hygiene
- Verpackung
- Molkerei-Produkte



Inhalt	//	Seite	
Eis - Basen - Pasten - Variegato - Toppings Barino • IRCA / Joygelato • Toschi • 3Doppel / Gelatop • Stella • Fabbri • Mec3 PreGel • Anona • Frima • Callebaut • Dawn • Pulisano	//	06 - 55	
Rohstoffe Zucker / Zuckerarten / Honig • Milch- & Sahnepulver • Stabilisatoren • Pflanzenfasern • Salz • Kakao • Kuvertüre Callets / Chips • Kakaobutter • Schokotropfen • Nougat • Fettglasuren • Nüsse, Mandeln & Pistazien • Marzipan • Gewürze • Mehl • Backtriebmittel • Öl • Saaten • Saftbinder • Lebensmittelfarben • Trennspray für Backbleche	//	56 - 63	
Frische & Frühstück Milchprodukte • Ei & Fette • Käse, Wurstwaren, Fisch, Gemüse / Kräuter • Rührei, Frühstücksprotionen, Cornflakes, Müsli	//	66 - 73	
Früchte Mayfrisch • Boiron • Rogelfruit	//	74 - 79	
Waffeln Stenger • Fritz Jaspert • Cono Artic • Bussy	//	82 - 87	
Dekor-Streusel Schokoladendekore • Crunch & Crisp • Raspelschokolade • Zuckerstreusel & Dänische Streusel • Nüsse • Kokosraspel • Türkischer Honig • Marzipan • Gebäcke • Süßwaren	//	88 - 99	
Softeis Softeismischungen • Softeis & Waffeln • Softeismaschinen	//	100 - 105	
Heißgetränke & Maschinen Kaffee • Kaffeezubehör • Trinkschokolade • Tee • Einzelportionen	//	106 - 117	
Kuchen - Torten - Snacks - Konditorei-Erzeugnisse Torten • Muffins • Donuts • Strudel • Souffle • Cookies • Spezialitäten • Pfannkuchen • TK Brötchen • Snacks • Suppen • TK-Böden • Blätterteig • Baiser • Eiweißpulver • Kleingebäcke • Löffelbiskuit • Macarons • Sahnefonds • Cremepulver • Sahne süß • Tortenguss • Dekore • Backmischungen • Fertigmix • Desserts	//	118 - 129	
Getränke Liköre • Wein • Sekt • Säfte & Softdrinks • Wasser • Bitter • Eistee	//	130 - 137	
Verpackung Eisbecher, Behälter & Shakebecher • Thermo-Verpackungen • Löffel & Trinkhalme • To-Go Produkte • Papiere & Folien • Servietten, Deckchen, Scheiben & Spitzen	//	140 - 151	
Reinigung-Hygiene Handtücher, Müllbeutel & Zubehör • Schwämme, Tücher & Spülmittel • Desinfektion & Reiniger	//	152 - 159	
Ausstattung & Zubehör Gläser • Eisteller & Eisbecher • Tradyk • Eissortenschilder • Stöckel • Eisschalen, Becher Kassenrollen & Zubehör • Papier	//	160 - 171	
Technik Eiscafé Vitrinen • Spülmaschinen • Sanomat, Spaghettieispresse • Waffeleisen, Crepeeisen, Kontaktgrill	//	174 - 181	
Innen- & Außengestaltung Bestuhlung und Tische • Sonnenschirme, Decken & Stolas • Banner & Beachflags • Fensterfolierung & Beschilderung	//	182 - 186	
Allgemeine Geschäftsbedingungen / Impressum	//	187	

// Zertifikate

Lebensmittelsicherheit auf hohem Niveau!

Backring Nord setzt sich stets neue Maßstäbe in Sachen Qualität und Produktsicherheit.

Bereits 2006 haben wir uns als erstes deutsches Handelsunternehmen erfolgreich nach den strengen Kriterien des IFS Logistik Standard kontrollieren lassen.

Diese Zertifizierung wird jährlich durch unabhängige Kontrolleure überprüft und neu bewertet.

Durch das Engagement aller Mitarbeiter, unsere Unternehmensprozesse kontinuierlich zu optimieren, konnten wir die Ergebnisse aller Standorte weiter verbessern und die Zertifizierung auf hohem Niveau erfolgreich halten.

Aber darauf ruhen wir uns nicht aus: Um eine hohe Qualität unserer angebotenen Rohstoffe und Produkte sicher zu stellen unternehmen wir viele Maßnahmen über die gesamte Lieferkette.



Angefangen bei der sorgfältigen Lieferantenauswahl und deren ständige Kontrolle über die Einhaltung hoher Qualitätsstandards bis hin zur Warenlagerung und Distribution in unseren Standorten und dem sicheren Transport zu unseren Kunden. All das unterliegt einem integrierten HACCP Konzept, durch das wir Risiken Erkennen, vermeiden, minimieren und beseitigen. Regelmäßige Mitarbeiterschulungen zur Qualitätssicherung und der Lebensmittelhygiene sind hierbei selbstverständlich.



Der International Food Standard - Logistic wurde 2006 von Vertretern des europäischen Lebensmittelhandels speziell für den Transport und die Lagerung von Lebensmitteln und Non-Food-Artikeln entwickelt. Er dient der Überprüfung und Zertifizierung von Systemen zur Sicherstellung der Lebensmittelsicherheit und der Qualität bei den logistischen Prozessen. Einen besonderen Schwerpunkt legt der IFS Logistic auf die Hygiene beziehungsweise das Risiko-Management, die Warenwirtschaft die Temperaturführung, die Sauberkeit und die Rückverfolgbarkeit.

Mehr Informationen unter: <http://www.food-care.info>

Diese Erfolge sind jedoch nur der Anfang neuer Maßstäbe, denn nun gilt es das höhere Niveau zu halten und Ihnen als unserem Kunden die beste Qualität zum besten Preis zu bieten.

Natürlich darf auch die Bio-Zertifizierung nicht fehlen, damit wir unseren Kunden hochwertige Lebensmittel in Bio-Qualität anbieten können.

Hierbei werden im jährlichen Rhythmus alle Standorte von einer unabhängigen Kontrollstelle auf die Einhaltung der Verordnung (EG) Nr. 834/2007 überprüft um sicher zustellen, dass auch wirklich BIO drin wo BIO drauf steht.



BESCHEINIGUNG



gemäß Artikel 29 Absatz 1 der Verordnung (EG) Nr. 834/2007



<p>1. Nummer der Bescheinigung 08332</p> <p>2. Unternehmer: Backring Nord E. May GmbH & Co. KG Am Redder 9 22941 Bergsheide</p> <p>Kontroll-Nr.: DE-SH-001-6595-H</p> <p>Haupttätigkeit: Handel</p> <p>4. Erzeugnisse, Erzeugnisgruppe/n, Tätigkeiten: Handel</p> <p>6. Gültigkeitsdauer: Diese Bescheinigung ist für alle hier aufgeführten Erzeugnisse gültig ab Ausstellungsdatum bis 31/1/2021</p> <p><small>Diese Bescheinigung wurde auf Basis von Artikel 29 Absatz 1 der Verordnung (EG) Nr. 834/2007 und der Verordnung (EG) Nr. 889/2008, akkreditiert durch DAkkS, ausgestellt. Der angegebene Unternehmer hat seine Tätigkeiten der Kontrolle unterstellt und erfüllt die Anforderungen der beiden vorgenannten Verordnungen.</small></p>	<p>3. Kontrollstelle: Kiwa BCS Öko-Garantie GmbH Marientorgraben 3-5 90402 Nürnberg</p> <p>Codenummer: DE-OKO-001</p> <p>5. Definiert als: Ökologische Erzeugnisse</p> <p>7. Datum der Kontrolle/n: 29/10/2019</p>
---	--

Kiwa BCS Öko-Garantie GmbH
Marientorgraben 3-5
90402 Nürnberg
DEUTSCHLAND
+49 (0)911 42438-0
bsc.info@kiwa.de
www.kiwa.com

Nürnberg, 13/1/2020
Kiwa BCS Öko-Garantie GmbH

I. A. Eva

I. A. Eva Nolzen

BESCHEINIGUNG



gemäß Artikel 29 Absatz 1 der Verordnung (EG) Nr. 834/2007

<p>1. Nummer der Bescheinigung 08332</p> <p>2. Unternehmer: Backring Nord E. May GmbH & Co. KG Am Redder 9 22941 Bergsheide</p> <p>Kontroll-Nr.: DE-SH-001-6595-H</p> <p>Haupttätigkeit: Handel</p> <p>4. Erzeugnisse, Erzeugnisgruppen, Tätigkeiten: Handel</p> <p>6. Gültigkeitsdauer: Diese Bescheinigung ist für alle hier aufgeführten Erzeugnisse gültig ab Ausstellungsdatum bis 31/1/2021</p> <p><small>Diese Bescheinigung wurde auf Basis von Artikel 29 Absatz 1 der Verordnung (EG) Nr. 834/2007 und der Verordnung (EG) Nr. 889/2008, akkreditiert durch DAkkS, ausgestellt. Der angegebene Unternehmer hat seine Tätigkeiten der Kontrolle unterstellt und erfüllt die Anforderungen der beiden vorgenannten Verordnungen.</small></p>	<p>3. Kontrollstelle: Kiwa BCS Öko-Garantie GmbH Marientorgraben 3-5 90402 Nürnberg</p> <p>Codenummer: DE-OKO-001</p> <p>5. Definiert als: Ökologische Erzeugnisse</p> <p>7. Datum der Kontrolle/n: 29/10/2019</p>
--	--

Nürnberg, 13/1/2020
Kiwa BCS Öko-Garantie GmbH

I. A. Eva

I. A. Eva Nolzen





BESCHEINIGUNG





gemäß Artikel 29 Absatz 1 der Verordnung (EG) Nr. 834/2007

<p>1. Nummer der Bescheinigung 08332</p> <p>2. Unternehmer: Backring Nord E. May GmbH & Co. KG Am Redder 9 22941 Bergsheide</p> <p>Kontroll-Nr.: DE-SH-001-6595-H</p> <p>Haupttätigkeit: Handel</p> <p>4. Erzeugnisse, Erzeugnisgruppen, Tätigkeiten: Handel</p> <p>6. Gültigkeitsdauer: Diese Bescheinigung ist für alle hier aufgeführten Erzeugnisse gültig ab Ausstellungsdatum bis 31/1/2021</p> <p><small>Diese Bescheinigung wurde auf Basis von Artikel 29 Absatz 1 der Verordnung (EG) Nr. 834/2007 und der Verordnung (EG) Nr. 889/2008, akkreditiert durch DAkkS, ausgestellt. Der angegebene Unternehmer hat seine Tätigkeiten der Kontrolle unterstellt und erfüllt die Anforderungen der beiden vorgenannten Verordnungen.</small></p>	<p>3. Kontrollstelle: Kiwa BCS Öko-Garantie GmbH Marientorgraben 3-5 90402 Nürnberg</p> <p>Codenummer: DE-OKO-001</p> <p>5. Definiert als: Ökologische Erzeugnisse</p> <p>7. Datum der Kontrolle/n: 29/10/2019</p>
--	--

Nürnberg, 13/1/2020
Kiwa BCS Öko-Garantie GmbH

I. A. Eva

I. A. Eva Nolzen

BESCHEINIGUNG





gemäß Artikel 29 Absatz 1 der Verordnung (EG) Nr. 834/2007

<p>1. Nummer der Bescheinigung 08332</p> <p>2. Unternehmer: Backring Nord E. May GmbH & Co. KG Am Redder 9 22941 Bergsheide</p> <p>Kontroll-Nr.: DE-SH-001-6595-H</p> <p>Haupttätigkeit: Handel</p> <p>4. Erzeugnisse, Erzeugnisgruppen, Tätigkeiten: Handel</p> <p>6. Gültigkeitsdauer: Diese Bescheinigung ist für alle hier aufgeführten Erzeugnisse gültig ab Ausstellungsdatum bis 31/1/2021</p> <p><small>Diese Bescheinigung wurde auf Basis von Artikel 29 Absatz 1 der Verordnung (EG) Nr. 834/2007 und der Verordnung (EG) Nr. 889/2008, akkreditiert durch DAkkS, ausgestellt. Der angegebene Unternehmer hat seine Tätigkeiten der Kontrolle unterstellt und erfüllt die Anforderungen der beiden vorgenannten Verordnungen.</small></p>	<p>3. Kontrollstelle: Kiwa BCS Öko-Garantie GmbH Marientorgraben 3-5 90402 Nürnberg</p> <p>Codenummer: DE-OKO-001</p> <p>5. Definiert als: Ökologische Erzeugnisse</p> <p>7. Datum der Kontrolle/n: 29/10/2019</p>
--	--

Nürnberg, 13/1/2020
Kiwa BCS Öko-Garantie GmbH

I. A. Eva

I. A. Eva Nolzen





BASEN
PASTEN
VARIEGATO
TOPPINGS



Eis - Basen - Pasten - Variegato - Toppings

//

Seite

Barino

//

08

IRCA / Joygelato

//

10

Toschi

//

20

3Doppel / Gelatop

//

22

Stella

//

28

Fabbri

//

32

Mec3

//

38

PreGel

//

46

Anona

//

54

Frima

//

54

Pulisano

//

54

Dawn

//

55



Bindemittel

Art.-Nr.: 21645 5 kg **Neutro 4-5 g warm**



Eispaste Milch

Art.-Nr.: 25371 5 kg **Haselnussmark 100%**

Art.-Nr.: 23461 10 kg **Haselnussmark 100%**

Art.-Nr.: 23460 2,5 kg **Waldmeister**



Variiegato

Art.-Nr.: 23403 3 kg **Amarena**

Art.-Nr.: 23428 4 x 3 kg **Amarena**

Art.-Nr.: 23405 3 kg **Pfirsich Orange**

Art.-Nr.: 23430 3 kg **Red Orange**



Topping

Art.-Nr.: 22702 7 kg **Topping Schokolade**

Emulgator

Art.-Nr.: 23010 5 kg **Esta**



Kakaohaltige Fettglasur (Stracciatella)

Art.-Nr.: 13429 10 kg **Kokos Kakaofettglasur (25% Kakao)**

Pulveraromen

Art.-Nr.: 23431 2 kg **Yoghurt Piu**

Fruchtpüree

Art.-Nr.: 13620	3,1 kg	Mango Alphonso
Art.-Nr.: 13621	6 x 3,1 kg	Mango Alphonso



Raspelschokolade

Art.-Nr.: 13433	2,5 kg	Raspelschokolade dunkel
-----------------	--------	--------------------------------



Amarena

Art.-Nr.: 23401	5,6 kg	Amarena Kirschen 20/22
Art.-Nr.: 23462	4 x 5,6 kg	Amarena Kirschen 20/22
Art.-Nr.: 23545	5,6 kg	Amarena Kirschen 22/24
Art.-Nr.: 23544	4 x 5,6 kg	Amarena Kirschen 22/24
Art.-Nr.: 23402	3 Lt	Amarena Saft
Art.-Nr.: 23466	6 x 3 Lt	Amarena Saft



Nussprodukte

Art.-Nr.: 26234	1 kg	Haselnüsse ganz geröstet
Art.-Nr.: 26232	1 kg	Haselnüsse gehackt geröstet
Art.-Nr.: 22900	2 kg	Haselnüsse gehackt karamellisiert
Art.-Nr.: 23420	20 kg	Haselnüsse gehackt geröstet
Art.-Nr.: 11386	3,5 kg	Haselnusskrokant
Art.-Nr.: 22719	25 kg	Haselnusskrokant
Art.-Nr.: 22715	1,5 kg	Walnüsse karamellisiert
Art.-Nr.: 22716	6 x 1,5 kg	Walnüsse karamellisiert
Art.-Nr.: 22755	2,5 kg	Nussmischung
Art.-Nr.: 25134	2 x 2,5 kg	Nussmischung



Joybase Milch

Art.-Nr.: 28050	2 kg	Bianca F100
Art.-Nr.: 28128	3 kg	Cioccolato 150
Art.-Nr.: 28164	6 x 1 kg	Legere
Art.-Nr.: 28130	2 kg	Leggera 50FC Premium
Art.-Nr.: 28056	5 kg	Milky F 500H
Art.-Nr.: 28182	4 x 2 kg	Passion Pro 100
Art.-Nr.: 28122	6 x 1 kg	Talento 50



Joybase Frucht

Art.-Nr.: 28046	1 kg	Superfrutta 50
Art.-Nr.: 28165	6 x 1 kg	Superfrutta 50



Joybase Soja

Art.-Nr.: 28132	1,25 kg	Soja
-----------------	---------	-------------



Joyplus

Art.-Nr.: 28103	1 kg	Fibra Mix
-----------------	------	------------------



Joypaste Milch



Art.-Nr.: 28042	1,2 kg	Biscotto
Art.-Nr.: 28177	6 x 1,2 kg	Biscotto
Art.-Nr.: 28082	1,2 kg	Bubble Fan
Art.-Nr.: 28081	1,2 kg	Bubble Gum blu
Art.-Nr.: 28015	1,2 kg	Caffe Gran Gusto
Art.-Nr.: 28109	5 kg	Cocoa Intense
Art.-Nr.: 28048	3 kg	Donatello
Art.-Nr.: 28117	1,2 kg	Dulche de Leche
Art.-Nr.: 28112	1 kg	Erdnuss
Art.-Nr.: 28018	5 kg	Gianduia
Art.-Nr.: 28159	1 kg	Gianduia amara
Art.-Nr.: 28024	5 kg	Haselnuss Intense
Art.-Nr.: 28131	3 kg	Haselnuss Piemonte IGP
Art.-Nr.: 28125	5 kg	Haselnuss Premium
Art.-Nr.: 28029	1,2 kg	Caramel
Art.-Nr.: 28043	1,2 kg	Malaga
Art.-Nr.: 28027	1,2 kg	Minze
Art.-Nr.: 28013	1 kg	Pistazie 100%
Art.-Nr.: 28060	5 kg	Pistazie 100%
Art.-Nr.: 28028	1,2 kg	Tiramisu
Art.-Nr.: 28008	1,2 kg	Vanille Madagascar
Art.-Nr.: 28169	1,2 kg	Weisse Minze
Art.-Nr.: 28110	3 kg	Weisse Schokolade
Art.-Nr.: 28116	3 kg	Zabaione
Art.-Nr.: 28026	1,2 kg	Zimt
Art.-Nr.: 28115	1,2 kg	Zuppa Inglese





Joycream Variegato

Art.-Nr.: 28158	5 kg	Amorenero
Art.-Nr.: 28143	3,5 kg	Apple Pie
Art.-Nr.: 28016	5 kg	Besamemucho
Art.-Nr.: 28183	5 kg	Bitterschokolade vegan
Art.-Nr.: 28152	5 kg	Black
Art.-Nr.: 28070	3,5 kg	Cassis
Art.-Nr.: 28019	5 kg	Chocobiscotto
Art.-Nr.: 28038	5 kg	Donatello
Art.-Nr.: 28075	3,5 kg	Erdbeer
Art.-Nr.: 28068	3,5 kg	Feige
Art.-Nr.: 28147	5 kg	Fruit Rouges
Art.-Nr.: 28071	3,5 kg	Heidelbeer
Art.-Nr.: 28073	3,5 kg	Himbeer
Art.-Nr.: 28041	5 kg	Lemon Biscotto
Art.-Nr.: 28033	3,5 kg	Lime
Art.-Nr.: 28044	3,5 kg	Malaga
Art.-Nr.: 28146	5 kg	Nocciolata Bianca
Art.-Nr.: 28157	5 kg	Nocciolata Choc
Art.-Nr.: 28037	5 kg	Nocciolata Ice
Art.-Nr.: 28047	5 kg	Nocciolina
Art.-Nr.: 28141	3,5 kg	Orange SML
Art.-Nr.: 28069	3,5 kg	Pfirsich
Art.-Nr.: 28153	5 kg	Pistazie Ice
Art.-Nr.: 28176	5 kg	Pistazie Sizilia
Art.-Nr.: 28151	5 kg	Salzkaramel
Art.-Nr.: 28078	3,5 kg	Toffee
Art.-Nr.: 28145	5 kg	Torroncino
Art.-Nr.: 28017	5 kg	Wafernut dunkel
Art.-Nr.: 28167	5 kg	White Cream



Vegan



Eis - Basen - Pasten - Variiegato - Toppings // **IRCA / Joygelato**



Joypaste Frucht

Art.-Nr.: 28006	1,2 kg	Banane
Art.-Nr.: 28095	1,2 kg	Blaubeere
Art.-Nr.: 28070	1,2 kg	Cassis
Art.-Nr.: 28011	1,2 kg	Erdbeer
Art.-Nr.: 28012	1,2 kg	Himbeer
Art.-Nr.: 28083	1,2 kg	Kiwi
Art.-Nr.: 28005	1,2 kg	Mango
Art.-Nr.: 28087	1,2 kg	Orange Sizilia
Art.-Nr.: 28154	1,2 kg	Waldbeere
Art.-Nr.: 28074	3,5 kg	Walderdbeere



Joytopping

Art.-Nr.: 28126	0,9 kg	Haselnuss Premium
Art.-Nr.: 28133	1 kg	Schokolade





Emulgator

Art.-Nr.: 28009 5 kg **Svelto 178C**



Kakaohaltige Fettglasur (Stracciatella)

Art.-Nr.: 28178 5 kg **Stracciatella Choc. Dark 52%**

Joygelato Pulveraromen

Art.-Nr.: 28108	1 kg	Cheesecake
Art.-Nr.: 28105	1 kg	Chepanna
Art.-Nr.: 28172	1 kg	Griechischer Joghurt
Art.-Nr.: 28163	1 kg	Kokos
Art.-Nr.: 28107	0,8 kg	Mascarpone
Art.-Nr.: 28175	1 kg	Pannacotta Mix
Art.-Nr.: 28003	1 kg	Premium Limone 100



Joyquick

Art.-Nr.: 28062	1,6 kg	Quick Extra Black Chocolate
Art.-Nr.: 28061	1,6 kg	Quick Extra Dark Chocolate



Eis - Basen - Pasten - Variegato - Toppings // **IRCA / Joygelato**





Backmischung

Art.-Nr.: 28053 1 kg **Irca Waffel/Crepesmix**

Dekor

Art.-Nr.: 28161 1 kg **Irca Happycao NT**

Art.-Nr.: 13533 2 kg **Irca Crunchy Beads Mix**

Art.-Nr.: 13535 1 kg **Irca Schokoblätter zartbitter**



Topping

Art.-Nr.: 23427	1 kg	Coffee
Art.-Nr.: 23394	1 kg	Erdbeer
Art.-Nr.: 23432	6 x 1 kg	Erdbeer
Art.-Nr.: 23404	1 kg	Haselnuss
Art.-Nr.: 23468	6 x 1 kg	Haselnuss
Art.-Nr.: 23533	1 kg	Heidelbeer
Art.-Nr.: 23532	6 x 1 kg	Heidelbeer
Art.-Nr.: 23541	1 kg	Himbeer
Art.-Nr.: 23540	6 x 1 kg	Himbeer
Art.-Nr.: 23395	1 kg	Karamell
Art.-Nr.: 23438	6 x 1 kg	Karamell
Art.-Nr.: 23396	1 kg	Kiwi
Art.-Nr.: 23453	6 x 1 kg	Kiwi
Art.-Nr.: 23537	1 kg	Minze
Art.-Nr.: 23536	6 x 1 kg	Minze
Art.-Nr.: 23397	1 kg	Sahne-Karamell
Art.-Nr.: 23454	6 x 1 kg	Sahne-Karamell
Art.-Nr.: 23535	1 kg	Salzkaramell
Art.-Nr.: 23534	6 x 1 kg	Salzkaramell
Art.-Nr.: 23407	1 kg	Schokolade
Art.-Nr.: 23472	6 x 1 kg	Schokolade
Art.-Nr.: 23543	1 kg	Tiramisu
Art.-Nr.: 23542	6 x 1 kg	Tiramisu
Art.-Nr.: 23426	1 kg	Tropic
Art.-Nr.: 23423	1 kg	Vanille
Art.-Nr.: 23424	1 kg	Waldfrucht
Art.-Nr.: 23473	6 x 1 kg	Waldfrucht
Art.-Nr.: 23539	1 kg	Walnuss
Art.-Nr.: 23538	6 x 1 kg	Walnuss





Eisbase Milch

Art.-Nr.: 23823	2,5 kg	Fiore Mix 50 611
Art.-Nr.: 20870	2,5 kg	Tricrema 100 515
Art.-Nr.: 23834	6 x 2,5 kg	Tricrema 100 515
Art.-Nr.: 23595	10 kg	Triforte 50 508
Art.-Nr.: 23843	8 x 2,5 kg	Trimix Universal 527
Art.-Nr.: 20864	5 kg	Tripanna 545
Art.-Nr.: 20845	2,5 kg	Tripasto 50 522
Art.-Nr.: 23847	8 x 2,5 kg	Tripasto 50 522
Art.-Nr.: 20842	2,5 kg	Trirapido 50 572
Art.-Nr.: 23848	8 x 2,5 kg	Trirapido 50 572
Art.-Nr.: 23906	10 kg	Tribella 100 010

Eispasten Frucht

Art.-Nr.: 23803	3 kg	Aprikose 206
Art.-Nr.: 20770	5 k	Banane 465
Art.-Nr.: 20760	5 kg	Drachenfrucht 266
Art.-Nr.: 20750	5 kg	Erdbeere 256
Art.-Nr.: 20703	5 kg	Erdbeere Europa 454
Art.-Nr.: 23826	3 kg	Himbeer 258
Art.-Nr.: 23700	3 kg	Kirsch Cola 393
Art.-Nr.: 20763	5 kg	Kokos 277
Art.-Nr.: 20744	5 kg	Mango 283
Art.-Nr.: 23713	3 kg	Melone 306
Art.-Nr.: 20709	5 kg	Orange Cola 441
Art.-Nr.: 20779	5 kg	Pfirsich Maracuja 276
Art.-Nr.: 23827	3 kg	Pflaume 279
Art.-Nr.: 23801	3 kg	Rhabarber 806
Art.-Nr.: 23712	3 kg	Sanddorn 706



Eisbase Frucht

Art.-Nr.: 23844	2,5 kg	Trifrutta 50 446
Art.-Nr.: 20848	2,5 kg	Trilonga 504
Art.-Nr.: 23892	2 x 2,5 kg	Trilonga 504



Eispaste Milch

Art.-Nr.: 20887	5 kg	Butterkeks 42100
Art.-Nr.: 20773	5 kg	Caffee Macchiato 286
Art.-Nr.: 20712	5 kg	Caramella 412
Art.-Nr.: 20747	5 kg	Cookies 405
Art.-Nr.: 23804	3 kg	Creme Brulee 449
Art.-Nr.: 20714	5 kg	Cremona 231
Art.-Nr.: 20755	5 kg	Delphino blau 392
Art.-Nr.: 20735	5 kg	Eierlikör 296
Art.-Nr.: 20881	5 kg	Gebrannte Mandel 254
Art.-Nr.: 20852	5 kg	Haselnuss ohne Stücke 25008
Art.-Nr.: 20765	5 kg	Malaga 245
Art.-Nr.: 20768	5 kg	Marzipan 257
Art.-Nr.: 23599	3 kg	Minze 297
Art.-Nr.: 20732	5 kg	Miranda (Erdnuss) 235
Art.-Nr.: 20757	5 kg	Pistazie ohne Stücke 414
Art.-Nr.: 20769	5 kg	Sahne 271
Art.-Nr.: 20738	5 kg	Schwarzwälder Kirsch 288
Art.-Nr.: 20838	5 kg	Trüffel Praline 26410
Art.-Nr.: 20774	5 kg	Vanille 263
Art.-Nr.: 20724	5 kg	Vanille Bourbon 401
Art.-Nr.: 20771	5 kg	Vanille ohne Carotin 6421
Art.-Nr.: 20888	5 kg	Vanille Veneto
Art.-Nr.: 20775	5 kg	Vanille Piu 287
Art.-Nr.: 20776	5 kg	Waldmeister 406
Art.-Nr.: 20777	5 kg	Walnuss 268
Art.-Nr.: 23824	5 kg	White Cream 433



Bindemittel

Art.-Nr.: 20780	1,5 kg	Trialgin 531
-----------------	--------	---------------------

Marmorata in Dosen

Art.-Nr.: 20804 3 kg **Amarena 555**

Art.-Nr.: 20716 3 kg **Caramel 554**

Art.-Nr.: 20810 3 kg **Cookies 584**

Art.-Nr.: 20805 3 kg **Espresso 564**

Art.-Nr.: 20717 3 kg **Gianduja 512**

Sahnemarmorata

Art.-Nr.: 20832 3 kg **Erdbeer 510**

Art.-Nr.: 20796 3 kg **Pfirsich-Maracuja 509**

Art.-Nr.: 20884 3 kg **Zitrone 529**

Creme

Art.-Nr.: 20853 5 kg **Crema Magica dunkel 66010**

Kakaohaltige Fettglasur (Stracciatella)

Art.-Nr.: 05558 5 kg **Stracciatella 526**

Emulgator

Art.-Nr.: 20708 5 kg **Crema Volumina 524**

Fruchtgelee

Art.-Nr.: 20875 5 kg **Gelafrutta 551**

Marmorata in Flaschen

Art.-Nr.: 20816 1,2 kg **Amarena 548**

Art.-Nr.: 20812 1,2 kg **Erdbeer 525**

Art.-Nr.: 23901 6 x 1,2 kg **Erdbeer 525**

Art.-Nr.: 20817 1,2 kg **Himbeer 549**

Art.-Nr.: 20782 1,2 kg **Holunder 558**

Art.-Nr.: 23896 6 x 1,2 kg **Holunder 558**

Art.-Nr.: 20787 1,2 kg **Limette 552**

Art.-Nr.: 20778 1,2 kg **Orange 514**

Art.-Nr.: 20736 1,2 kg **Pfirsich 614**

Art.-Nr.: 20786 1,2 kg **Pfirsich-Maracuja 546**

Art.-Nr.: 20728 1,2 kg **Rhabarber 50**

Art.-Nr.: 23820 1,2 kg **Sanddorn 613**

Art.-Nr.: 20900 1,2 kg **Sauerkirsche 553**

Art.-Nr.: 20814 1,2 kg **Toffee 547**

Art.-Nr.: 20811 1,2 kg **Zimt 513**



Eisflip

Art.-Nr.: 20823	1 kg	Amarena 536
Art.-Nr.: 20781	1 kg	Amaretto 585
Art.-Nr.: 20841	1 kg	Bam 56800
Art.-Nr.: 20783	1 kg	Banane 588
Art.-Nr.: 20785	1 kg	Cherry 592
Art.-Nr.: 20788	1 kg	Choco Mint 576
Art.-Nr.: 20791	1 kg	Creme Caramel 562
Art.-Nr.: 23891	6 x 1 kg	Creme Caramel 562
Art.-Nr.: 20794	1 kg	Erdbeer 595
Art.-Nr.: 23849	6 x 1 kg	Erdbeer 595
Art.-Nr.: 20800	1 kg	Haselnuss 599
Art.-Nr.: 23897	6 x 1 kg	Haselnuss 599
Art.-Nr.: 20803	1 kg	Heidelbeere 593
Art.-Nr.: 23898	6 x 1 kg	Heidelbeer 593
Art.-Nr.: 20806	1 kg	Himbeere 594
Art.-Nr.: 23899	6 x 1 kg	Himbeer 594
Art.-Nr.: 20809	1 kg	Karamell 598
Art.-Nr.: 23900	6 x 1 kg	Karamell 598
Art.-Nr.: 20815	1 kg	Kiwi 580
Art.-Nr.: 23902	6 x 1 kg	Kiwi 580
Art.-Nr.: 20818	1 kg	Kokos 590
Art.-Nr.: 20828	1 kg	Mango 589
Art.-Nr.: 20821	1 kg	Maracuja 578
Art.-Nr.: 23808	1 kg	Minz 612041
Art.-Nr.: 20824	1 kg	Schokolade 597
Art.-Nr.: 23851	6 x 1 kg	Schokolade 597
Art.-Nr.: 20827	1 kg	Mokka 596
Art.-Nr.: 23903	6 x 1 kg	Mokka 596
Art.-Nr.: 20829	1 kg	Praline 582
Art.-Nr.: 23850	6 x 1 kg	Praline 582
Art.-Nr.: 20795	1 kg	Tiramisu 560

Art.-Nr.: 20830	1 kg	Tropic 591
Art.-Nr.: 23904	6 x 1 kg	Tropic 591
Art.-Nr.: 20833	1 kg	Vanille 587
Art.-Nr.: 23905	6 x 1 kg	Vanille 587
Art.-Nr.: 20802	1 kg	Waldbeere 567
Art.-Nr.: 20834	1 kg	Walnuss 574



Eisflip (Kanister)

Art.-Nr.: 20793	10 kg	Erdbeer 331
Art.-Nr.: 20792	10 kg	Schokolade 332



Aromatisierte Basen/Zusätze

Art.-Nr.: 20850	2x2,5 kg	Buttermilch 563
Art.-Nr.: 20869	1,5 kg	Jomix 163
Art.-Nr.: 20868	2x2,5 kg	Jomix 542
Art.-Nr.: 20701	2x2,5 kg	Limone Puro 537
Art.-Nr.: 23895	2,5 kg	Mascarpone 571
Art.-Nr.: 20727	2 x 2,5 kg	Mascarpone
Art.-Nr.: 20737	2x2,5 kg	Quacotta 532
Art.-Nr.: 20876	2x2,5 kg	Schokolade (mit Bindung) 539
Art.-Nr.: 06134	0,5 kg	Scho-Vanil 177
Art.-Nr.: 06154	0,5 kg	Supranil 164
Art.-Nr.: 06163	1 kg	Trisan 166
Art.-Nr.: 06135	0,5 kg	Tri-Vanil 165

Aromapasten

Art.-Nr.: 06226	1 kg	Creme de Menthe 229
Art.-Nr.: 06273	1 kg	Holunderbeere 282
Art.-Nr.: 06259	1 kg	Schwarzwälder Kirschwasser 217
Art.-Nr.: 20734	1 kg	Mokka 239
Art.-Nr.: 06222	1 kg	Prosecco 230
Art.-Nr.: 06284	1 kg	Rhabarber 260
Art.-Nr.: 06279	1 kg	Rum 219
Art.-Nr.: 06283	1 kg	Sanddorn 435
Art.-Nr.: 06205	1 kg	Wiener Mandel 242

Kit

Art.-Nr.: 23715	6 kg	Creme Brulee 803
Art.-Nr.: 20761	10,4 kg	Marshmallow 005
Art.-Nr.: 20895	10,2 kg	Milchreis 023
Art.-Nr.: 23831	9 kg	Seepferdchen

Crempulver

Art.-Nr.: 06320	10 kg	Creme Tradition (kochen)
Art.-Nr.: 06152	10 kg	Creme Ideal (kalt)

Aromen flüssig

Art.-Nr.: 06080	1 Lt	Bittermandel 704
Art.-Nr.: 06088	1 Lt	Butter Aroma 705
Art.-Nr.: 06086	1 Lt	Butter-Sahne 735
Art.-Nr.: 06010	1 Lt	Citrone Europa 721
Art.-Nr.: 06185	1 Lt	Erdbeere Senga 403
Art.-Nr.: 06035	1 Lt	Rum Europa 711
Art.-Nr.: 06037	5 Lt	Rum Europa 711
Art.-Nr.: 06191	1 Lt	Rum Jamaika 420
Art.-Nr.: 06192	1 Lt	Rum Supra 423
Art.-Nr.: 20752	1 Lt	Uva Varieta 458
Art.-Nr.: 06055	1 Lt	Vanille Europa 719
Art.-Nr.: 06057	5 Lt	Vanille Europa 719

Sprintprodukte

Art.-Nr.: 23811	1,75 kg	Dark Chocolate 471
Art.-Nr.: 23825	1,2 kg	Griechischer Joghurt
Art.-Nr.: 20851	1,2 kg	Joghurt Mohn 365
Art.-Nr.: 20825	1,2 kg	Kirsche 301
Art.-Nr.: 23830	6 x 1,2 kg	Kirsche 301
Art.-Nr.: 23837	6 x 1,7 kg	Pink Chocolate 476
Art.-Nr.: 20846	1,75 kg	Pronto Black Chocolate
Art.-Nr.: 23832	6 x 1,2 kg	Sahnegieß 357
Art.-Nr.: 23836	6 x 1,3 kg	Salted Caramel 473
Art.-Nr.: 23807	1,2 kg	Saure Apfelringe
Art.-Nr.: 23833	6 x 1,2 kg	Wassermelone 349

Tortenguß

Art.-Nr.: 06304	1,5 kg	Doppelgel A 303
-----------------	--------	------------------------

Schokodekor

Art.-Nr.: 05561	216 Stk.	Cappuccino Aufleger 389
Art.-Nr.: 05544	2 kg	Dekorspäne dunkel 973
Art.-Nr.: 05534	270 Stk.	Eierlikörflaschen 049
Art.-Nr.: 05594	8 Stk.	Schoko- Gitterplatten 929
Art.-Nr.: 05589	225 Stk.	Schokoröllchen 007
Art.-Nr.: 05569	216 Stk.	Tiramisu Aufleger 386
Art.-Nr.: 05574	140 Stk.	Toscanini Geige klein 077
Art.-Nr.: 05587	2 kg	Weisse Späne 969

Dekor aus Marzipan

Art.-Nr.: 05509	15 Stk.	Marzipan-Rosen rosa 913
Art.-Nr.: 05508	15 Stk.	Marzipan-Rosen rot 912
Art.-Nr.: 05512	100 Stk.	Marzipan Blätter 918

Lebensmittelfarben flüssig

Art.-Nr.: 06413	1 Lt	Eigelb Plus 922
Art.-Nr.: 06419	1 Lt	Erdbeerrot Plus 923
Art.-Nr.: 06417	1 Lt	Kirschrot Plus 924
Art.-Nr.: 06414	1 Lt	Pistaziengrün Plus 915

Streusel

Art.-Nr.: 05557	5 kg	Black Cookie Crunch 991
Art.-Nr.: 06363	5 kg	Borken Splitter dunkle Schokolade 528
Art.-Nr.: 20725	3 kg	Bunte Schokolinsen 95701
Art.-Nr.: 20877	2 kg	Confetto Crisp 399
Art.-Nr.: 23805	3 kg	Dekor Zuckerkonfekt braun 91901
Art.-Nr.: 05575	1 kg	Konfetti Dekor 958
Art.-Nr.: 20705	3 kg	Mandel Crunch 518
Art.-Nr.: 05529	2,5 kg	Mini Schokospäne dunkle Schokolade 084

Sahnefonds

Art.-Nr.: 06350	5 kg	Erdbeere 122
Art.-Nr.: 06356	5 kg	Haselnuss 126
Art.-Nr.: 06354	5 kg	Himbeere 123
Art.-Nr.: 06156	5 kg	Joghurt Sahne 132
Art.-Nr.: 06150	5 kg	Käse Sahne 130
Art.-Nr.: 06140	5 kg	Neutral 124
Art.-Nr.: 06353	5 kg	Orange 125
Art.-Nr.: 06355	5 kg	Pfirsich Maracuja 127
Art.-Nr.: 06351	5 kg	Schokolade 120
Art.-Nr.: 06345	5 kg	Stracciatella 131
Art.-Nr.: 06352	5 kg	Zitrone 121

Backmischungen

Art.-Nr.: 20849	10 kg	Keksteigmix 44000
-----------------	-------	--------------------------



Eisbase Milch

Art.-Nr.: 29063	2 kg	EuroStellamix 100 7523
Art.-Nr.: 29001	2 kg	Fiocco di Panna 4025
Art.-Nr.: 29000	5 kg	Fiordilatte NL 4020
Art.-Nr.: 29058	2 kg	Naturally 100 7503
Art.-Nr.: 29056	2 kg	Naturally 50 7504
Art.-Nr.: 29020	1 kg	Panna Edelweiss 8767
Art.-Nr.: 29002	2 kg	Stellamix 125 7820

Eispaste Milch

Art.-Nr.: 29021	5 kg	Amaretto 8742
Art.-Nr.: 29005	6 kg	Fleur de Toffee 8521
Art.-Nr.: 29074	6 kg	Frolly 8625
Art.-Nr.: 29073	6 kg	Gelbe Creme 8635
Art.-Nr.: 29040	5 kg	Haselnuss Tonda Gent. 29040
Art.-Nr.: 29077	3 kg	Kookie 8523
Art.-Nr.: 29007	3 kg	Kookie Caramel 8524
Art.-Nr.: 29070	3 kg	Kookie&Cream 8513
Art.-Nr.: 29083	2,5 kg	Kookie & Kokos 8488
Art.-Nr.: 29022	5 kg	La Granellata 8668
Art.-Nr.: 29075	6 kg	Malaga 8540
Art.-Nr.: 29011	3 kg	Marzipan 8619
Art.-Nr.: 29009	2,5 kg	Mediterraneo 8568
Art.-Nr.: 29079	2,5 kg	Pistazie Blend 8718
Art.-Nr.: 29052	3 kg	Tiramisu natural 8679
Art.-Nr.: 29076	6 kg	Vanille Lab. 8642
Art.-Nr.: 29004	2,5 kg	Walnuss Sorrento 8514
Art.-Nr.: 29067	3 kg	Weisse Minze 8678



Eisbase Frucht

Art.-Nr.: 29054	1 kg	Fruitgel 50 SDL 4079
Art.-Nr.: 29143	1 kg	Mix Frutta 50 4078



Eispaste Frucht

Art.-Nr.: 29042	6 kg	Erdbeere 100 9018
Art.-Nr.: 29045	3 kg	Manadarinetto Isolabella 200 9625
Art.-Nr.: 29094	4 x 3 kg	Himbeer 200 9519

Variegato

Art.-Nr.: 29092	3 kg	Amarena 9860
Art.-Nr.: 29064	6 kg	Amarena n.F. 100 9031
Art.-Nr.: 29006	2,5 kg	Fleur de Sel 8522
Art.-Nr.: 29039	3 kg	Heidelbeere 9861
Art.-Nr.: 29008	3 kg	Kookie Caramel 8525
Art.-Nr.: 29037	5,5 kg	Kookie Cream 8784
Art.-Nr.: 29081	2,5 kg	Kookie&Chocolate 8526
Art.-Nr.: 29066	6 kg	Lattemou 8727
Art.-Nr.: 29010	3 kg	Mediterraneo 8569
Art.-Nr.: 29043	4,5 kg	Risogoloso Milch 8729
Art.-Nr.: 29012	5,5 kg	Scroky 8653



Nutgel

Art.-Nr.: 29038	6 kg	Nutgel 8776
Art.-Nr.: 29018	6 kg	Black 8778
Art.-Nr.: 29019	6 kg	Cacao 8777
Art.-Nr.: 29016	5 kg	Caramel 8787
Art.-Nr.: 29036	5 kg	Mandel 8786
Art.-Nr.: 29059	5,5 kg	Mucho Gusto 8782
Art.-Nr.: 29003	5,5 kg	Pistazie 8461
Art.-Nr.: 29017	5,5 kg	White 8780



Topping

Art.-Nr.: 29099	1 Lt	Milchmou 8861A
-----------------	------	-----------------------

Pulver Aromen Milch

Art.-Nr.: 29068	1 kg	Yoghurt 5105
Art.-Nr.: 29024	1 kg	Cheesecake 8762
Art.-Nr.: 29053	1 kg	Kaffee Brasil 100% Arabica
Art.-Nr.: 29025	1 kg	Like Blue 5162
Art.-Nr.: 29050	1,45 kg	Reis 5144

Kakaohaltige Fettglasur

Art.-Nr.: 29120	5 kg	Stracciatella Excellence
-----------------	------	---------------------------------

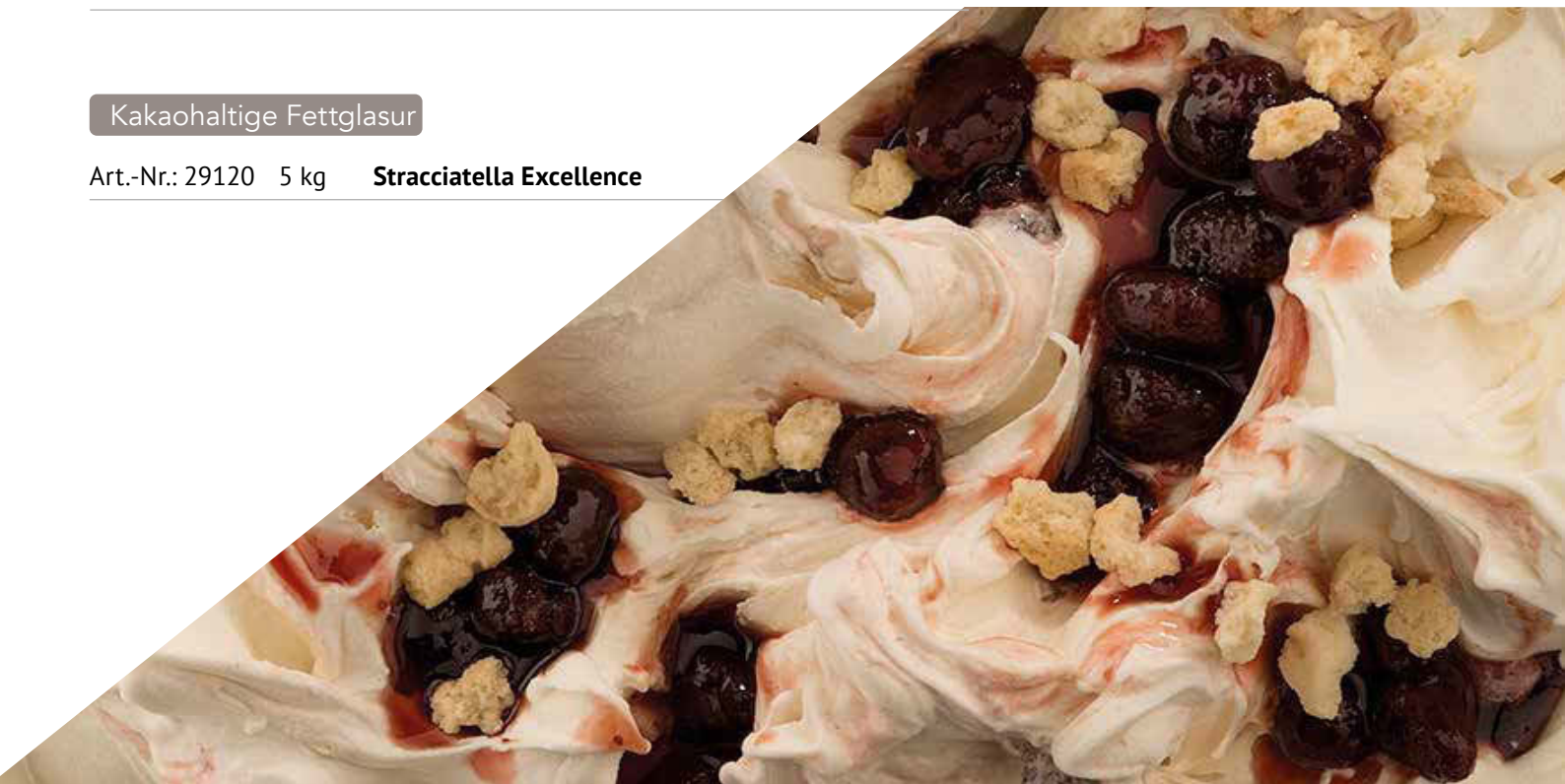

Kakao

Art.-Nr.: 29051 1,6 kg **Bitterschokolade 5135**

Art.-Nr.: 29071 1,2 kg **Cacao 20/22 8765**

Kit

Art.-Nr.: 29027 7 kg **Disaronno KT40**

Art.-Nr.: 29028 11,5 kg **Venesiana Natural KT41**

Sprint

Art.-Nr.: 29046 1,25 kg **Limone 50SDL 5153**

Art.-Nr.: 29110 1,4 kg **Melone SDL 5122**

Art.-Nr.: 29089 1,35 kg **Pfirsich SDL 5137**

Art.-Nr.: 29080 1,5 kg **Weisse Schokolade 5129**

Amarena

Art.-Nr.: 29013 6 kg **Amarenakirschen 18/20 8810**

Streusel

Art.-Nr.: 29014 2 kg **Granella Kookie Caramel 8793**

Art.-Nr.: 29123 2 kg **Granella Kookie&Cream 8800**

Art.-Nr.: 29093 1,5 kg **Granella Kookie Kokos 8937**

Art.-Nr.: 29015 2 kg **Granella Mediterraneo 8790**

Art.-Nr.: 29109 2 x 5 kg **Krokant 8600**

Creme Pasticciera

Art.-Nr.: 29072 2 kg **Cremalampo Pasticciera 8014**



Eisbase Milch

Art.-Nr.: 24708	2,5 kg	Fiordilatte Olandese 88M
Art.-Nr.: 28791	8 x 2 kg	Nevemax 36C
Art.-Nr.: 28793	8 x 2,5 kg	Nevepann 100CF 87E
Art.-Nr.: 20640	1 kg	Nevepann 50C N75
Art.-Nr.: 24710	2,5 kg	Nevepann 50CF 67N
Art.-Nr.: 20529	2,5 kg	Nevepann 50F N70
Art.-Nr.: 20509	2,5 kg	Nevepann Baviera 50 P80
Art.-Nr.: 28792	8 x 2,5 kg	Nevepann Belpann 100CF
Art.-Nr.: 25638	2,5 kg	Nevepann Belpann 50 95T
Art.-Nr.: 20519	2,5 kg	Superpanna CF N72
Art.-Nr.: 28794	8 x 2,5 kg	Superpanna Piu 68N

Eisbase Frucht

Art.-Nr.: 24781	1 kg	Morbifrutta 95V
Art.-Nr.: 28797	12 x 1 kg	Morbifrutta 95V
Art.-Nr.: 20537	2,5 kg	Nevefrutta N73

Haselnusspasten

Art.-Nr.: 20673	3,5 kg	Export fein 66G
Art.-Nr.: 24716	3,5 kg	Export grob 66U

Basispasten

Art.-Nr.: 20478	1,35 kg	Tuttogel Pastogel 65F
Art.-Nr.: 20550	1,35 kg	Vanille Pastogel 65D



Delipaste Klassisch Milch



Art.-Nr.: 20614	1,3 kg	Amaretto 60N	Art.-Nr.: 20601	3,8 kg	Peanuts B50
Art.-Nr.: 20466	1,5 kg	Biscotti 60M	Art.-Nr.: 28826	1,5 kg	Salzbuttermkaramel BF9
Art.-Nr.: 25651	4,5 kg	Bubble Gum blau	Art.-Nr.: 20681	3,8 kg	Stracciatella 63R
Art.-Nr.: 20467	1,5 kg	Cassata Siciliana 22F	Art.-Nr.: 20609	1,25 kg	Tiramisu „I“ 60G
Art.-Nr.: 20620	3,3 kg	Crockantella 50D	Art.-Nr.: 24756	1,5 kg	Vanille Bourbon 27J
Art.-Nr.: 20574	1,5 kg	Crostata 27G	Art.-Nr.: 20458	1,5 kg	Vanille France 61H
Art.-Nr.: 20589	1,5 kg	Caramel „I“ 61B	Art.-Nr.: 20460	1,5 kg	Vanille Super 27C
Art.-Nr.: 20559	3,8 kg	Lello 64V	Art.-Nr.: 25657	3 kg	Wafer 59W
Art.-Nr.: 20477	1,5 kg	Malaga al Marsala 27M	Art.-Nr.: 20630	4 kg	Walnuss 66C
Art.-Nr.: 25685	1,4 kg	Millefoglie	Art.-Nr.: 20583	1,5 kg	Weisse Minze 61F
Art.-Nr.: 20591	1,5 kg	Minze 22B	Art.-Nr.: 20641	4,1 kg	Weisse Schokolade 05C
Art.-Nr.: 20480	1,35 kg	Mokka 7BB	Art.-Nr.: 20625	3,8 kg	Weisse Stracciatella Q60
Art.-Nr.: 20456	1,5 kg	Nata 60X	Art.-Nr.: 20612	1,25 kg	Zabajone Marsala 60T
Art.-Nr.: 20451	1,5 kg	Nonna Rachele 32G			



Superpastogel

Art.-Nr.: 20677 4,7 kg **Vanille 02G**



Variegati - Crocoloso

Art.-Nr.: 20678	4,5 kg	Amarena m.F. 11V
Art.-Nr.: 20699	4,5 kg	Amarena o.F. 26G
Art.-Nr.: 28818	3 x 4,5 kg	Amarena o.F. 26G
Art.-Nr.: 28822	1,5 kg	Apfel-Zimt F23
Art.-Nr.: 20508	4,3 kg	Biscotto Cookies 50T
Art.-Nr.: 24719	3,8 kg	Crocoloso Cafe 89V
Art.-Nr.: 20639	3,9 kg	Crocoloso Haselnuss 53B
Art.-Nr.: 25659	3,5 kg	Crocoloso Wafer 61W
Art.-Nr.: 20688	4,5 kg	Feige 10W
Art.-Nr.: 25648	4,5 kg	Himbeere 09Z
Art.-Nr.: 28823	1,5 kg	Honig-Quinoa AC5
Art.-Nr.: 28821	1,5 kg	Ingwer-Holunder F23
Art.-Nr.: 25996	3,8 kg	Lemon Cookie
Art.-Nr.: 24745	4,5 kg	Mango 07W
Art.-Nr.: 24705	4,5 kg	Maracuja 09V
Art.-Nr.: 24734	4,5 kg	Mou 87X
Art.-Nr.: 24792	4,2 kg	Nutty 56F
Art.-Nr.: 25617	3,6 kg	Nutty Cereali 54S
Art.-Nr.: 25631	3,8 kg	Nutty Nero 72R
Art.-Nr.: 20682	4,5 kg	Orange mit Stk. 10Y
Art.-Nr.: 20594	4,2 kg	Peanuts 50C
Art.-Nr.: 28800	4,5 kg	Pflaume mit Stücken 9BL
Art.-Nr.: 20453	4,5 kg	Zitrus + Kurkuma M20

Delipasten fruchtig N

Art.-Nr.: 20444	1,5 kg	Ananas 24B
Art.-Nr.: 25643	1,5 kg	Aprikose 23N
Art.-Nr.: 20440	1,5 kg	Banane 24C
Art.-Nr.: 20446	1,5 kg	Erdbeere 39B
Art.-Nr.: 20441	1,5 kg	Heidelbeere 22C
Art.-Nr.: 20445	1,5 kg	Himbeere 35M
Art.-Nr.: 20443	1,5 kg	Kiwi 27D
Art.-Nr.: 20552	1,35 kg	Kokos 64D
Art.-Nr.: 20439	1,5 kg	Mango 27V
Art.-Nr.: 20530	1,5 kg	Melone 22H
Art.-Nr.: 20462	1,5 kg	Orange 34Y
Art.-Nr.: 20454	1,5 kg	Zitrus + Kurkuma M81



Topping

Art.-Nr.: 20632	950 g	Amarena 06Z
Art.-Nr.: 20482	950 g	Dulche de Leche E98
Art.-Nr.: 20618	950 g	Erdbeer 18V
Art.-Nr.: 20628	950 g	Gelbe Vanille 22D
Art.-Nr.: 20686	950 g	Haselnuss & Kakao
Art.-Nr.: 20407	950 g	Haselnuss Z20
Art.-Nr.: 20619	950 g	Heidelbeer 16W
Art.-Nr.: 20616	950 g	Himbeer 16N
Art.-Nr.: 20615	950 g	Karamell 82A
Art.-Nr.: 28796	6 x 950 g	Karamell 82A
Art.-Nr.: 20627	950 g	Kiwi 16Z
Art.-Nr.: 20676	950 g	Minze 25T
Art.-Nr.: 20483	950 g	Mokka Q07
Art.-Nr.: 25645	950 g	Pistazie Gold 98C
Art.-Nr.: 28795	6 x 950 g	Schokolade 56A
Art.-Nr.: 20623	950 g	Weisse Schokolade 07Z
Art.-Nr.: 20629	950 g	Zabaione 14Q

Eiermasse

Art.-Nr.: 20505 1,4 kg **Eiermasse 65M**

Emulgator

Art.-Nr.: 20515 5 kg **Soff K25**

Kakaohaltige Fettglasur (Stracciatella)

Art.-Nr.: 28819 1,2 kg **Snackoloso Schoko-Kokos A75**

Art.-Nr.: 28820 1,2 kg **Snackoloso Schoko-Minz A74**

Art.-Nr.: 20593 5 kg **Stracciatella Splitter 552**

Art.-Nr.: 20606 780 g **Krokant Schoko Export 17G**

Art.-Nr.: 28790 6 x 780 g **Krokant Schoko Export 17G**



Spezielle Pulver

Art.-Nr.: 20469 1 kg **Mascarpone 40 89L**

Art.-Nr.: 20523 1 kg **New York Cheesecake 88L**

Art.-Nr.: 24713 1 kg **Yog 30 mit Vitamin E 88F**

Art.-Nr.: 20506 1 kg **Yog Q14**

Art.-Nr.: 20476 1 kg **Zitrone/L R78**

Art.-Nr.: 20502 1 kg **Zitrone/LG Q09**



Frucht Gel

Art.-Nr.: 20461 0,9 kg **Chiarafrutta K19**

Schokoladen-Pulver

Art.-Nr.: 25599 1 kg **Kakaopulver 22 - 24 BO 85R**

Cremolatissime/Simple Pulver

Art.-Nr.: 24714 1,5 kg **Bitterschokolade 77U**

Art.-Nr.: 25660 1,5 kg **Bitterschokolade SDL**

Art.-Nr.: 28814 1,5 kg **Dunkle Bitterschokolade FV4**

Simple Pulver

Art.-Nr.: 20496 1,25 kg **Arancello 89Z**

Art.-Nr.: 20495 1,25 kg **Coccobello D66**

Art.-Nr.: 20554 1,25 kg **Zitrone mit Basilikum 91D**

Art.-Nr.: 24743 1,5 kg **Zuckerwatte blau 06W**

Art.-Nr.: 24779 1,5 kg **Zuckerwatte rosa 57B**

Simple Paste

Art.-Nr.: 20465	1,5 kg	Avocado 63I
Art.-Nr.: 28799	1,6 kg	Granatapfel 8AY
Art.-Nr.: 20472	1,5 kg	Grüner Apfel 64J
Art.-Nr.: 28802	1,5 kg	Kaktusfeige 2BB
Art.-Nr.: 24768	1,5 kg	Mango 59B
Art.-Nr.: 24723	1,5 kg	Maulbeere 62Z
Art.-Nr.: 20468	1,5 kg	Wassermelone 63U



Nappage

Art.-Nr.: 20522 4,5 kg **Amarena 86 Q**

Amarena Kirschen

Art.-Nr.: 20692	3,2 kg	Amarena Kirschen TF 22/24
Art.-Nr.: 28798	6 x 3,2 kg	Amarena Kirschen TF 22/24
Art.-Nr.: 20693	3,2 kg	Amarena Kirschen TF 18/20
Art.-Nr.: 28817	6 x 3,2 kg	Amarena Kirschen TF 18/20
Art.-Nr.: 20525	3 Lt	Amarena Saft X53
Art.-Nr.: 28815	6 x 3 Lt	Amarena Saft X53
Art.-Nr.: 20694	3,2 kg	FABBRI Amarena TA T/F 22/24

Früchte in Alkohol

Art.-Nr.: 20663	1,65 kg	Kirschen 22/24 D24
Art.-Nr.: 20666	1,72 kg	Obstsalat E05
Art.-Nr.: 20665	1,8 kg	Pflaumen E33
Art.-Nr.: 20668	1,8 kg	Rosinen E29

Hefengebäck in Alkohol

Art.-Nr.: 20654 1,9 kg **Rum Baba E40**

Dekorationen

Art.-Nr.: 24744 1 kg **Zuckersternchen C07**

Mixybar

Art.-Nr.: 20560	1 Lt	Amaretto 84E
Art.-Nr.: 20563	1 Lt	Haselnuss 72D
Art.-Nr.: 20569	1 Lt	Karamel 38G
Art.-Nr.: 28816	6 x 1 Lt	Karamel 38G
Art.-Nr.: 20565	1 Lt	Vanille 42G
Art.-Nr.: 20567	1 Lt	Zimt 84J

Mixybar

Art.-Nr.: 20429	1 Lt	Alpenminz 16B
Art.-Nr.: 20434	1 Lt	Erdbeer 15M
Art.-Nr.: 20409	1 Lt	Minze 19L



Eis - Basen - Pasten - Variegato - Toppings // **Mec3**



The Genuine Company



Eisbase Milch

Art.-Nr.: 26079	10 x 1,2 kg	Alba Completa 02584
Art.-Nr.: 25540	0,9 kg	G Creme 02481
Art.-Nr.: 26084	8 x 2 kg	Master 02329
Art.-Nr.: 24809	2,5 kg	MecPlus 06007
Art.-Nr.: 24808	2,5 kg	Panna Base 02096
Art.-Nr.: 26302	4 x 2,5 kg	Panna Base 02096
Art.-Nr.: 25006	20 kg	Panna Base 02120
Art.-Nr.: 26080	8 x 2 kg	Piu F 100 02117
Art.-Nr.: 25013	2 kg	Soave 02121
Art.-Nr.: 26081	8 x 2 kg	Soave 02121
Art.-Nr.: 24857	20 kg	Soave 02143
Art.-Nr.: 25014	2,5 kg	Super Panna Base 02090
Art.-Nr.: 26090	4 x 2,5 kg	Super Panna Base 02090
Art.-Nr.: 24916	15 kg	Tuttopanna 100 CD 02015
Art.-Nr.: 26092	8 x 2 kg	Tuttopanna F 100 02113
Art.-Nr.: 24810	20 kg	Tuttopanna F 100 02153
Art.-Nr.: 25002	2 kg	Tuttopanna kalt 02003
Art.-Nr.: 26097	4 x 2 kg	Tuttopanna kalt 02003
Art.-Nr.: 26091	4 x 2,8 kg	Tuttopanna P warm 02004

Eisbase Frucht

Art.-Nr.: 25196	2 kg	Frutta Frutta 06012
Art.-Nr.: 25539	1,05 kg	G Frutte 2482
Art.-Nr.: 25014	2,5 kg	Super Panna Base 02090
Art.-Nr.: 25728	2 kg	Supergelmix 06029
Art.-Nr.: 26307	4 x 2 kg	Supergelmix 06029
Art.-Nr.: 25741	2 kg	Ultragelmix 06032

Bindemittel

Art.-Nr.: 24989	1 kg	Neutralin 06002
-----------------	------	------------------------



Pasten Milch

Art.-Nr.: 24835	6 kg	Biancocioc 14092	Art.-Nr.: 25287	4 kg	MecRaph 14325
Art.-Nr.: 26305	2 x 6 kg	Biancocioc 14092	Art.-Nr.: 26310	3 kg	Mocca extra 14090A
Art.-Nr.: 25171	4,5 kg	Biscottino 14094	Art.-Nr.: 25096	4 kg	Mr. Nico 14220
Art.-Nr.: 26308	2 x 4,5 kg	Biscottino 14094	Art.-Nr.: 25319	4,5 kg	New Yo 14241
Art.-Nr.: 25709	4,5 kg	Black Cookies 14582	Art.-Nr.: 26058	3 kg	Pannacotta 14088A
Art.-Nr.: 25103	5 kg	Bubbly 14008	Art.-Nr.: 26055	3 kg	Pfefferminz mit Farbstoff
Art.-Nr.: 26072	2,5 kg	Caffe Macchiato 14416A	Art.-Nr.: 26069	3 kg	Pfefferminz natur 14074A
Art.-Nr.: 25233	3 kg	Cappuccino 14005A	Art.-Nr.: 26028	5 kg	Pistazie grob 14025
Art.-Nr.: 25190	4,5 kg	Caramel 14019	Art.-Nr.: 25726	5 kg	Ricotta 18196
Art.-Nr.: 26020	5 kg	Cherry Mania 14347 A	Art.-Nr.: 25054	3,5 kg	Scrok 14304
Art.-Nr.: 26099	2 x 5 kg	Cherry Mania 14347 A	Art.-Nr.: 24801	4 kg	Sesam 14607
Art.-Nr.: 26065	3 kg	Dolce Latte Konzentrat 14046A	Art.-Nr.: 26049	4,5 kg	Tiramisu 14032A
Art.-Nr.: 26060	2,5 kg	French Vanille 14054	Art.-Nr.: 25245	4 kg	Tiramisu ohne Alkohol
Art.-Nr.: 24846	5,5 kg	Giandua 14022	Art.-Nr.: 24910	4,5 kg	Vanille Aromapaste II 14119
Art.-Nr.: 25745	5 kg	Greekyo 14544	Art.-Nr.: 24816	4,5 kg	Vanille Bourbon 14039
Art.-Nr.: 26343	5 kg	Haselnuss Maxima 14062A	Art.-Nr.: 24870	4,5 kg	Vanille Delicious 14144
Art.-Nr.: 26342	2 x 5 kg	Haselnuss Maxima 14062A	Art.-Nr.: 26303	2 x 4,5 kg	Vanille Delicious 14144
Art.-Nr.: 26014	4 kg	Haselnuss Piemont stabil 14011	Art.-Nr.: 26063	5 kg	Vanille Premium 14056A
Art.-Nr.: 25161	5 kg	Himmelblau 14037	Art.-Nr.: 25570	4,5 kg	Vov Eierlikör 14004
Art.-Nr.: 24882	6 kg	Kakao Creme 14073	Art.-Nr.: 25292	5 kg	Waldmeister 14250
Art.-Nr.: 25244	4 kg	Kokosnuss 14020	Art.-Nr.: 24854	4 kg	Walnuss Premium 14126A
Art.-Nr.: 26364	3 kg	Lakritz 14076A	Art.-Nr.: 25102	4,5 kg	Whiskey Cream 14089
Art.-Nr.: 26009	5 kg	Malaga 14015A	Art.-Nr.: 24832	5,5 kg	Zabaione 14017
Art.-Nr.: 26304	2 x 5 kg	Malaga 14015A			



Pasten Frucht



Art.-Nr.: 26075	3 kg	Ananas 18057A
Art.-Nr.: 26313	3 kg	Banane 18056A
Art.-Nr.: 24967	3 kg	Birne 18042A
Art.-Nr.: 26067	3 kg	Blutorange 18038A
Art.-Nr.: 26006	5 kg	Erdbeer 18221
Art.-Nr.: 26098	2x5 kg	Erdbeer 18221
Art.-Nr.: 26077	3 kg	Erdbeere 18047A
Art.-Nr.: 26314	3 kg	Granatapfel 14206A
Art.-Nr.: 26317	3 kg	Grüner Apfel 18099A
Art.-Nr.: 24996	3 kg	Heidelbeer 18081A
Art.-Nr.: 26004	5 kg	Himbeer 18231
Art.-Nr.: 26054	3 kg	Himbeere 18080A
Art.-Nr.: 26057	3 kg	Kiwi 18062A
Art.-Nr.: 26059	3 kg	Mandarine 18171A
Art.-Nr.: 26070	3 kg	Mango 18054A
Art.-Nr.: 26056	3 kg	Mango Alfonso 18154A
Art.-Nr.: 26061	3 kg	Maracuja 18061A
Art.-Nr.: 26053	3 kg	Melone 18058A
Art.-Nr.: 26047	5 kg	Melone New 18235
Art.-Nr.: 26050	3 kg	Melone Classic 18178A
Art.-Nr.: 26071	3 kg	Orange 18082A
Art.-Nr.: 26362	3 kg	Pfirsich 18067A
Art.-Nr.: 26064	3 kg	Pflaume 18041A
Art.-Nr.: 26371	3 kg	Rosa Pampelmuse 18170A
Art.-Nr.: 26370	3 kg	Schwarze Johannisbeere 18072A
Art.-Nr.: 26372	3 kg	Walbeerpaste 18085A
Art.-Nr.: 26318	3 kg	Wassermelone 18098A



Topping

Art.-Nr.: 24929	1 kg	Ahornsirup 24140
Art.-Nr.: 25122	1 kg	Amarena 24013
Art.-Nr.: 24975	1 kg	Ananas 24101
Art.-Nr.: 24938	1 kg	Caramel 24087
Art.-Nr.: 25188	1 kg	Dolce Latte 24047
Art.-Nr.: 24937	1 kg	Haselnuss 24091
Art.-Nr.: 24923	1 kg	Heidelbeere 24089
Art.-Nr.: 24928	1 kg	Himbeere 24082
Art.-Nr.: 24930	1 kg	Kirsche 24083
Art.-Nr.: 26086	6 x 1 kg	Kiwi 24085
Art.-Nr.: 24932	1 kg	Maracuja 24084
Art.-Nr.: 24939	1 kg	Melone 24110
Art.-Nr.: 24935	1 kg	Pfefferminz 24109
Art.-Nr.: 24924	1 kg	Schokolade 24080
Art.-Nr.: 24958	8 kg	Schokolade 24380
Art.-Nr.: 24931	1 kg	Tiramisu 24092
Art.-Nr.: 24933	1 kg	Vanille 24096
Art.-Nr.: 25189	1 kg	Waldbeere 24095

Schoko Extra / Sprint

Art.-Nr.: 24899	1,75 kg	Extra Black 08220
Art.-Nr.: 26095	6 x 1,75 kg	Extra Black 08220
Art.-Nr.: 25139	1,63 kg	Extra Dark 08145
Art.-Nr.: 26311	6 x 1,63 kg	Extra Dark 08145
Art.-Nr.: 24306	1,63 kg	Extra Dark ohne Zucker 8430
Art.-Nr.: 25274	1,56 kg	Extra White 8147

Streusel/Dekore

Art.-Nr.: 25213	0,7 kg	Cookie Frollies 16047
Art.-Nr.: 25284	0,375 kg	Mini Cookies 16061
Art.-Nr.: 24960	1 kg	Granella Mix 16070
Art.-Nr.: 25249	1 kg	Sesam Streusel 16025



Variegati



Art.-Nr.: 25708	6 kg	Black Cookies 14581	Art.-Nr.: 26052	3 kg	Fior di Melagrana 14207A
Art.-Nr.: 26339	2,3 kg	Cioccomania 14348A	Art.-Nr.: 25544	1,5 kg	Limette 14343
Art.-Nr.: 24945	6 kg	Ciocconut 14167	Art.-Nr.: 24862	4,5 kg	Amadeus 14091
Art.-Nr.: 25185	4,5 kg	Cocomio 14087	Art.-Nr.: 25288	5,5 kg	Mec Raph 14335
Art.-Nr.: 25108	6 kg	Cookies 14322	Art.-Nr.: 24820	6 kg	Mec Rock 14083
Art.-Nr.: 26306	2 x 6 kg	Cookies 14322	Art.-Nr.: 24831	5 kg	Mec Rock Plus 14318
Art.-Nr.: 26066	5 kg	Creme Brulee 14375A	Art.-Nr.: 25098	4 kg	Mr. Nico 14225
Art.-Nr.: 25121	4,5 kg	Cuore di Panna 14065	Art.-Nr.: 24873	6 kg	Nocciolosa 14063
Art.-Nr.: 25035	3 kg	Dolce Latte Creme 14047	Art.-Nr.: 26087	2 x 6 kg	Nocciolosa 14063
Art.-Nr.: 26096	2 x 3 kg	Dolce Latte Creme 14047	Art.-Nr.: 26832	3 kg	Pannacotta 26090A
Art.-Nr.: 26005	5 kg	Fior di Amarena 18225	Art.-Nr.: 25561	6 kg	Quell'Altra weiß 14431
Art.-Nr.: 25084	3 kg	Fior di Amarena 18084A	Art.-Nr.: 25722	6 kg	Quell'Altro zartbitter 14545
Art.-Nr.: 26094	2 x 3 kg	Fior di Arancio 18091	Art.-Nr.: 25178	6 kg	Quella Haselnuss/Schoko 14179
Art.-Nr.: 26312	3 kg	Fior di Arancio 18091A	Art.-Nr.: 26367	6 kg	Quella Milky (Vollmilch) 14680
Art.-Nr.: 26368	3 kg	Fior di Bosco 18089A	Art.-Nr.: 25774	6 kg	Quella Pistazie 14586
Art.-Nr.: 26319	3 kg	Fior di Fico 18194A	Art.-Nr.: 25586	6 kg	Quello Karamel 14477
Art.-Nr.: 26383	3 kg	Fior di Fragola 18075A	Art.-Nr.: 26365	4,5 kg	Tiramisu 14378A
Art.-Nr.: 24867	4 kg	Fior di Lampone 14143	Art.-Nr.: 25133	4,5 kg	Whisky Cream 14308
Art.-Nr.: 26008	5 kg	Fior di Mango Alfonso			
Art.-Nr.: 26051	3 kg	Fior di Maracuja 18195A			



Eis - Basen - Pasten - Variegato - Toppings // Mec3

Stieleis + Pralinen

Art.-Nr.: 24840 1,2 kg **„M“ Stieleis & Pralinen 2423**

Qualitätsverbesserer

Art.-Nr.: 25004 1,5 kg **Pan Mec F kalt 08020**

Art.-Nr.: 25029 3 kg **Soffice 06071**

Art.-Nr.: 26300 4 x 3 kg **Soffice 06071**

Art.-Nr.: 25028 2,5 kg **Somix 06077**

Softeis-Produkte

Art.-Nr.: 26088 10 x 1,2 kg **Schokolade 19012**

Art.-Nr.: 26089 10 x 1,2 kg **Vanille 19014**

Art.-Nr.: 25194 1,6 kg **Yogomec FI 08113**



Emulgator

Art.-Nr.: 25285 3,5 kg **Softin E 6069**



Kakaohaltige Fettglasur (Stracciatella)

Art.-Nr.: 25710 5,5 kg **Stracciatella Magnum 14321**

Art.-Nr.: 25088 0,85 kg **Stracciatella in Flaschen 14121**

Pulver Aromen

Art.-Nr.: 25725 1 kg **Cheesecake 8284**

Art.-Nr.: 25158 1 kg **Quark 08014**

Art.-Nr.: 25030 2 kg **Sweet/Tiramisu 08010**

Art.-Nr.: 25023 1 kg **Yoghin Germania 08338**

Art.-Nr.: 24992 1 kg **Zitrone Sizilien 08006**

Art.-Nr.: 24886 4 x 1 kg **Kaffee Solubile 08142**

Kakaopulver

Art.-Nr.: 25175 1,5 kg **Cacao Miscela 08110**

Art.-Nr.: 25005 2 kg **Schokolade 08008**

Pulver 500

Art.-Nr.: 24813 1,25 kg **Limoncello 500 08040**

Art.-Nr.: 25577 1,2 kg **Salted Butter Caramel 08323**

Art.-Nr.: 24875 1,25 kg **Wassermelone 500 08089**

Kit

Art.-Nr.: 25116 10,5 kg **Cookies 14324**

Art.-Nr.: 25258 11,9 kg **Limetta 14339**

Semifreddo

Art.-Nr.: 25109 10x1 kg **Base Semifreddo 13139**





Basen Frucht

Art.-Nr.: 23230	1,5 kg	Creмоса Fruit 92108
Art.-Nr.: 20035	2 kg	Frutta milchfrei 31108
Art.-Nr.: 25955	8 x 2 kg	Frutta milchfrei 31108
Art.-Nr.: 23188	2 kg	Granfruttosa 23908
Art.-Nr.: 25926	8 x 2kg	Granfruttosa 23908
Art.-Nr.: 20088	2 kg	Morbidex 02108
Art.-Nr.: 25959	8 x 2 kg	Morbidex 02108

Eisbase Milch warm

Art.-Nr.: 20094	2kg	Dolomiti 01548
Art.-Nr.: 25931	8 x 2 kg	Dolomiti 01548
Art.-Nr.: 20101	2 kg	Everest 00148
Art.-Nr.: 25915	8 x 1,5 kg	Matilde 85308
Art.-Nr.: 20331	2 kg	Purolat 59108
Art.-Nr.: 20087	1,5 kg	Schokolade 00608
Art.-Nr.: 25933	8 x 1,5 kg	Schokolade 00608
Art.-Nr.: 23249	8 kg	Venezia 100 03791
Art.-Nr.: 25918	8 x 1,5 kg	Vittoria Super 100 08408
Art.-Nr.: 20084	1,5 kg	Totalbase 09308
Art.-Nr.: 25925	8 x 1,5kg	Totalbase 09308



Basen Milch kalt

Art.-Nr.: 25913	8 x 1,5 kg	Aura 100 06708
Art.-Nr.: 20097	1,5 kg	Aura 50 06608
Art.-Nr.: 25929	8 x 1,5 kg	Aura 50 06608
Art.-Nr.: 20075	2 kg	Eivanill 07809
Art.-Nr.: 23488	1,2 kg	Fior Panna 02238
Art.-Nr.: 25949	8 x 1,2 kg	Fior Panna 02238
Art.-Nr.: 23238	1,5 kg	Panna Milch 50 92208
Art.-Nr.: 25917	8 x 1,5 kg	Panna Milch 50 92208
Art.-Nr.: 23499	10 kg	Panna Milch 50 92208
Art.-Nr.: 20205	2 kg	Pannagel 02348
Art.-Nr.: 25938	8 x 1,5 kg	Pannagel 02348
Art.-Nr.: 20085	1,5 kg	Yogomix 03804
Art.-Nr.: 25941	4 x 1,5 kg	Yogomix 03804

Sprint-Produkte

Art.-Nr.: 20210	1,1 kg	ACE 90001
Art.-Nr.: 23184	1,2 kg	Blau 81821
Art.-Nr.: 20396	1,1 kg	Blutorange 42201
Art.-Nr.: 23227	1,2 kg	Buttermilch 84801
Art.-Nr.: 20041	1,1 kg	Chili Schokolade 37801
Art.-Nr.: 20281	1,75 kg	Dunkle Blockschokolade 04408
Art.-Nr.: 25932	8 x 1,75 kg	Dunkle Blockschokolade 04408
Art.-Nr.: 23235	1,75 kg	Dunkle Blockschokolade ohne Milch 92008
Art.-Nr.: 25944	8 x 1,75 kg	Dunkle Blockschokolade ohne Milch 92008
Art.-Nr.: 23189	1,1 kg	Erdbeere N 02101
Art.-Nr.: 23418	1,32 kg	Granatapfel 69921
Art.-Nr.: 20297	1,1 kg	Grüner Apfel 22001
Art.-Nr.: 23455	1,32 kg	Himbeere 31158
Art.-Nr.: 23201	1,6 kg	Joghurt Greco 13321
Art.-Nr.: 20339	1 kg	Joghurt Waldbeere 32701
Art.-Nr.: 23419	1,32 kg	Krypton Energy 25521
Art.-Nr.: 23180	1,1 kg	Limette 83801
Art.-Nr.: 20347	1,1 kg	Mango 69301
Art.-Nr.: 25920	12 x 1,1 kg	Mango 69301
Art.-Nr.: 20213	1 kg	Mascarpone 14801
Art.-Nr.: 20298	1,1 kg	Melone 21901
Art.-Nr.: 20145	0,92 kg	Quarcream 05901
Art.-Nr.: 25947	12 x 0,92 kg	Quarcream 05901
Art.-Nr.: 23179	1 kg	Salziges Karamell 83701
Art.-Nr.: 25923	12 x 1 kg	Salziges Karamell 83701
Art.-Nr.: 25901	1,1 kg	Schmand 28221
Art.-Nr.: 25804	1,1 kg	Wassermelone 88101
Art.-Nr.: 23511	1,75 kg	Weisse Schokolade 93708
Art.-Nr.: 20151	1,1 kg	Zitrone 09701



Eis - Basen - Pasten - Variegato - Toppings // Pregel

Base Vegan

Art.-Nr.: 25786 2 kg

Vegan 44428



Base Light

Art.-Nr.: 20261 1,1 kg

Base Wellness 39501

Base zuckerfrei

Art.-Nr.: 20059 2 kg

Vanille Zero 08708

Bindemittel

Art.-Nr.: 20089 2 kg

Neutro 02008

Strukturverbesserer

Art.-Nr.: 20388 1,5 kg

Fibraplus 00408

Art.-Nr.: 20207 1,5 kg

Proteingel warm 08804

Centorighe / Softeis Topping

Art.-Nr.: 23168 1,2 kg

Erdbeere N 27606

Art.-Nr.: 20227 1,2 kg

Grüner Apfel 89306

Art.-Nr.: 20228 1,2 kg

Mango 14376

Art.-Nr.: 20156 1,2 kg

Waldbeere 14276

Emulgator

Art.-Nr.: 20051 3 kg

Vellutina 70402

Art.-Nr.: 25956 2 x 3 kg

Vellutina 70472

Pregellina

Art.-Nr.: 20204 2 kg

Pulver 2 79804

Art.-Nr.: 20202 3,5 kg

Obst 79604

Art.-Nr.: 20203 6 kg

Pastapronta 79702

Art.-Nr.: 23105 1,1 kg

Sprint 75506



Kakaohaltige Fettglasur/ Stracciatella

Art.-Nr.: 20004 5 kg

Gran Stracciatella Reale 26502

Art.-Nr.: 20315 0,9 kg

Gran Stracciatella Reale 26506

Art.-Nr.: 25945 6 x 0,9 kg

Gran Stracciatella Reale 2650



Art.-Nr.: 20014	1,3 kg	Alpencaramel 27406
Art.-Nr.: 25953	6 x 1,3 kg	Alpencaramel 27406
Art.-Nr.: 20077	6 kg	Amadeus Dream 10802
Art.-Nr.: 20031	6 kg	Amaretto 50002
Art.-Nr.: 25969	3 kg	Butterkaramel gesalzen 64702
Art.-Nr.: 20379	3 kg	Butterkeks 25602
Art.-Nr.: 25958	2 x 3 kg	Butterkeks 25602
Art.-Nr.: 20143	6 kg	CacaoPAT 56502
Art.-Nr.: 25940	2x6 kg	CacaoPAT 56522
Art.-Nr.: 20000	6 kg	Caramello 50202
Art.-Nr.: 20189	3 kg	Engelblau 54002
Art.-Nr.: 20259	2,5 kg	Erdnuss 24502
Art.-Nr.: 20050	6 kg	Geröstete Mandel 55202
Art.-Nr.: 20013	6 kg	Gianduia 50702
Art.-Nr.: 23236	5 kg	Haselnuss Piem. IGP 23302
Art.-Nr.: 20018	5 kg	Haselnuss Regina fein 51402
Art.-Nr.: 20049	6 kg	Kokosnuss 57502
Art.-Nr.: 20286	3 kg	Krokant mit Rum 50672
Art.-Nr.: 20139	6 kg	Latte Macchiato 27502
Art.-Nr.: 20052	6 kg	Malaga 59902
Art.-Nr.: 20056	6 kg	Marzipan 51002
Art.-Nr.: 20068	3 kg	Moretto/Mokka 50102
Art.-Nr.: 20180	5 kg	Nocciola Scura Elite 27002
Art.-Nr.: 20054	6 kg	Nuss-Nougat 54802
Art.-Nr.: 20254	3 kg	Oma's Apfelkuchen 57802
Art.-Nr.: 23252	3 kg	Pannacotta 54772

Art.-Nr.: 20248	3 kg	Pfefferminz grün 51172
Art.-Nr.: 23112	3 kg	Pfefferminz NA 89272
Art.-Nr.: 23224	3 kg	Pistazie Primavera 31272
Art.-Nr.: 25960	2 x 3 kg	Pistazie Primavera 31272
Art.-Nr.: 20217	6 kg	Prontociocc 28302
Art.-Nr.: 23161	2,5 kg	Salty Peanuts 73202
Art.-Nr.: 20062	5 kg	Tartufo 51902
Art.-Nr.: 25957	2 x 5 kg	Tartufo 51902
Art.-Nr.: 23489	1,1 kg	Tiramisu 52066
Art.-Nr.: 23210	3 kg	Tiramisu Veneziano 91802
Art.-Nr.: 20047	4 kg	Torrone 52102
Art.-Nr.: 20055	6 kg	Vanille 59502
Art.-Nr.: 20039	6 kg	Vanille Classica Bourbon 52602
Art.-Nr.: 23202	3 kg	Vanille golden 25822
Art.-Nr.: 25971	1,3 kg	Vanille Excelsa Bourbon 82913
Art.-Nr.: 25972	6 x 1,3 kg	Vanille Excelsa Bourbon 82913
Art.-Nr.: 25939	2 x 3 kg	Vanille golden 25822
Art.-Nr.: 20211	3 kg	Waldmeister 56972
Art.-Nr.: 23117	3 kg	Waldmeister NA 59272
Art.-Nr.: 20038	6 kg	Walnuss herb 51202
Art.-Nr.: 23250	3 kg	Walnuss mild 53272
Art.-Nr.: 20036	5 kg	Weisse Schokolade 55502
Art.-Nr.: 23490	1,1 kg	Zabajone 58906
Art.-Nr.: 20108	3 kg	Zimt 58472
Art.-Nr.: 20130	3 kg	Zuppa Inglese 59472



Eispasten Frucht

Art.-Nr.: 20287	3 kg	Ananas 45272
Art.-Nr.: 20363	3 kg	Banane 45472
Art.-Nr.: 20289	3 kg	Banane kennzfr. 42372
Art.-Nr.: 20284	1,3 kg	Blutorange 09276
Art.-Nr.: 20353	3 kg	Erdbeer 45872
Art.-Nr.: 20354	3 kg	Exotic Cocktail 49272
Art.-Nr.: 23102	3 kg	Granatapfel 48072
Art.-Nr.: 20352	3 kg	Grüner Apfel 45172
Art.-Nr.: 20074	3 kg	Guava rosa 09272
Art.-Nr.: 20374	3 kg	Heidelbeere 46772
Art.-Nr.: 20355	3 kg	Himbeere 46272
Art.-Nr.: 20370	3 kg	Kirsche 45672
Art.-Nr.: 20366	3 kg	Kiwi 46172
Art.-Nr.: 20367	3 kg	Mango 47772
Art.-Nr.: 20285	3 kg	Maracuja 46072
Art.-Nr.: 20356	3 kg	Melone 46072
Art.-Nr.: 25950	2 x 3 kg	Melone 47972
Art.-Nr.: 20371	3 kg	Orange 45372
Art.-Nr.: 20368	3 kg	Pfirsich-Mango-ACE 49372
Art.-Nr.: 20361	3 kg	Rosa Pampelmuse 47802
Art.-Nr.: 20373	3 kg	Waldbeere 45972
Art.-Nr.: 20288	3 kg	Walderdbeere N 47572
Art.-Nr.: 20378	3 kg	Weintraube 43072



Aromen Pulver

Art.-Nr.: 20024	2 kg	Mascarpone 30 04544
Art.-Nr.: 20102	2 kg	Panna Alpina 00744
Art.-Nr.: 20185	1,5 kg	Quark 50 04908
Art.-Nr.: 25951	4 x 1,5 kg	Quark 50 04908
Art.-Nr.: 20066	2 kg	Zitrone 50 04048
Art.-Nr.: 25970	4 x 2 kg	Zitrone 50 04044

Topping



Art.-Nr.: 20167	1 kg	Amarena 10006
Art.-Nr.: 23176	1 kg	Amarena N 86806
Art.-Nr.: 20196	1 kg	Amaretto 22406
Art.-Nr.: 20127	1 kg	Banane 87706
Art.-Nr.: 20129	1 kg	Blutorange 87806
Art.-Nr.: 23174	1 kg	Erdbeer N 86406
Art.-Nr.: 25936	6 x 1 kg	Erdbeer N 86406
Art.-Nr.: 20161	1 kg	Erdbeere 10306
Art.-Nr.: 25952	6 x 1 kg	Erdbeere 10306
Art.-Nr.: 23521	1 kg	Haselnuss 94506
Art.-Nr.: 20111	1 kg	Heidelbeere 89406
Art.-Nr.: 23175	1 kg	Himbeer N 86706
Art.-Nr.: 20165	1 kg	Himbeere 10506
Art.-Nr.: 20166	1 kg	Honig 78906
Art.-Nr.: 20168	1 kg	Karamell 10106
Art.-Nr.: 25975	6 x 1 kg	Karamell 10106
Art.-Nr.: 23177	1 kg	Kirsch N 86906
Art.-Nr.: 20169	1 kg	Kiwi 86106
Art.-Nr.: 25976	6 x 1 kg	Kiwi 86106

Art.-Nr.: 20330	1 kg	Kokos 18006
Art.-Nr.: 20170	1 kg	Mango 20906
Art.-Nr.: 20126	1 kg	Maracuja 56706
Art.-Nr.: 20300	1 kg	Melone 79006
Art.-Nr.: 20171	1 kg	Mokka 10706
Art.-Nr.: 25977	6 x 1 kg	Mokka 10706
Art.-Nr.: 20153	1 kg	Mou Karamell 19906
Art.-Nr.: 25937	6 x 1 kg	Mou Karamell 19906
Art.-Nr.: 20045	1 kg	Pfefferminz 22106
Art.-Nr.: 25974	6 x 1 kg	Pfefferminz NA 22106
Art.-Nr.: 20137	1 kg	Pfirsich 29506
Art.-Nr.: 20175	1 kg	Schokolade 10206
Art.-Nr.: 25935	6 x 1 kg	Schokolade 10206
Art.-Nr.: 20136	1 kg	Vanille 86206
Art.-Nr.: 20114	1 kg	Waldbeere 11506
Art.-Nr.: 23169	1 kg	Waldbeere N 88206
Art.-Nr.: 20177	1 kg	Waldbeere Zero 87006
Art.-Nr.: 20172	1 kg	Zabajone 10606

Für Sahne und Dessert

Art.-Nr.: 20091	1,6 kg	Pronto Tiramisu 35008
Art.-Nr.: 20090	1,5 kg	Tirapone 66404



Arabeschi Saucen /Variegati in Dosen

Art.-Nr.: 20234	3 kg	Amarena 12004
Art.-Nr.: 23151	3 kg	Amarena N 86302
Art.-Nr.: 25973	3 kg	Brownies 27122
Art.-Nr.: 20317	3 kg	Butterkeks 27122
Art.-Nr.: 25948	2 x 3 kg	Butterkeks 27122
Art.-Nr.: 25964	3 kg	Caramel Fleur de Sel
Art.-Nr.: 23143	1,5 kg	Caramellatte 17206
Art.-Nr.: 23124	3 kg	Cherry Bonita 26122
Art.-Nr.: 25979	3 kg	Coffee Crunch 17422
Art.-Nr.: 23502	2,5 kg	Fantasia Croccante 36022
Art.-Nr.: 20200	3 kg	Feige 17504
Art.-Nr.: 25910	2 x 3 kg	Feige 17504
Art.-Nr.: 23234	3 kg	Feigissimo 93302
Art.-Nr.: 25982	3 kg	Fragolissima N 07122A
Art.-Nr.: 25981	2x3 kg	Fragolissima N 07122A
Art.-Nr.: 20310	3 kg	Frollino Haselnuss 74022
Art.-Nr.: 23417	3 kg	Frollino Tortenboden
Art.-Nr.: 23199	2,5 kg	Grisbi Zitrone 84102
Art.-Nr.: 20188	2,5 kg	Haselnuss Praliné 23202
Art.-Nr.: 20251	0,9 kg	Haselnuss 13906
Art.-Nr.: 25978	6 x 0,9 kg	Haselnuss 13906
Art.-Nr.: 20241	3 kg	Heidelbeere N 87502
Art.-Nr.: 23494	3 kg	Ingwer 94302
Art.-Nr.: 23101	3 kg	Kokos Snack 54922
Art.-Nr.: 25930	2 x 3 kg	Kokos Snack 54922
Art.-Nr.: 23506	3 kg	Limette 35322
Art.-Nr.: 23153	3 kg	Mandarine N 88802
Art.-Nr.: 25942	2 x 3 kg	Mandarine N 88802
Art.-Nr.: 23414	3 kg	Monte Nero 72812
Art.-Nr.: 20318	3 kg	Nocciolatte 53802
Art.-Nr.: 20119	3 kg	Oma's Apfelkuchen 12802
Art.-Nr.: 25911	2 x 3 kg	Oma's Apfelkuchen 12802
Art.-Nr.: 20376	3 kg	Orange N 87902
Art.-Nr.: 23150	3 kg	Pfirsich N 75702

Art.-Nr.: 23233	3 kg	Pino Pinguino bianco
Art.-Nr.: 23232	3 kg	Pino Pinguino Haselnuss
Art.-Nr.: 23146	3 kg	Pino Pinguino Mandel
Art.-Nr.: 23145	3 kg	Pino Pinguino Nougat 82272
Art.-Nr.: 23413	3 kg	Pino Pinguino Peanut 61322
Art.-Nr.: 23231	2,5 kg	Pino Pinguino Waferino 84902
Art.-Nr.: 23142	2,5 kg	Pistazie Crunch 86602
Art.-Nr.: 20244	3 kg	Sauerkirsche 88702
Art.-Nr.: 20243	3 kg	Waldbeere N 88902



Arabeschi Saucen /Variegati in Flaschen



Art.-Nr.: 20246	0,9 kg	Bitterschokolade 12406
Art.-Nr.: 23450	1 kg	Erdbeer 72716
Art.-Nr.: 23229	1 kg	Granatapfel 38606
Art.-Nr.: 23125	1 kg	Holunder 25926
Art.-Nr.: 23412	1 kg	Mango 69616
Art.-Nr.: 23147	1 kg	Maracuja 84006
Art.-Nr.: 20245	0,9 kg	Nuss-Nougat 13806
Art.-Nr.: 25954	6 x 0,9 kg	Nuss-Nougat 13806
Art.-Nr.: 23160	1 kg	Pino Pinguino 32226
Art.-Nr.: 20160	0,9 kg	Pistazie 87106
Art.-Nr.: 23226	1 kg	Sanddorn 84706
Art.-Nr.: 20293	0,9 kg	Walnuss 44706
Art.-Nr.: 23491	1 kg	Zitrone 93626



Softeispulver

Art.-Nr.: 25961	8 x 1,6 kg	Vanille 06108
Art.-Nr.: 20229	1,6 kg	Joghurt 04808
Art.-Nr.: 25928	8 x 1,6 kg	Joghurt 04808

Amarena

Art.-Nr.: 20179	5,6 kg	Amarena Kirschen 71204
-----------------	--------	-------------------------------

Streusel/Dekore

Art.-Nr.: 20282	1 kg	Sesam Krokant Streusel 67706
-----------------	------	-------------------------------------

Tenerissimo

Art.-Nr.: 23217	0,66 kg	Fiordilatte 63721
Art.-Nr.: 23215	0,66 kg	Joghurt



Anona

Softeis Pulver Eisfix

Art.-Nr.: 26918 10 x 1 kg

Crema Schoko 11101

Art.-Nr.: 26917 10 x 1 kg

Crema Vanille 11101

Eisbase Milch

Art.-Nr.: 26947 10 x 1 kg

Milchbase CPB 100 11415

Eisbase Frucht

Art.-Nr.: 26935 4 x 2,5 kg

Fruchtbase CFB 50 11410

Sprint

Art.-Nr.: 26938 9 x 1,75 kg

Weisse Schokolade 11430

Art.-Nr.: 26939 7 x 1,5 kg

Dunkle Schokolade 11425

Art.-Nr.: 26946 1,25 kg

Wassermelone M427

anona



Frima

Topping

Art.-Nr.: 22980 0,9 kg

Frima Lakritz



Callebaut

Topping

Art.-Nr.: 13387 1 kg

Callebaut Schokolade



Pulisano

Eispasten/Mark Milch

Art.-Nr.: 26297 1 kg

Lakritz neutral

Art.-Nr.: 25818 3 kg

Cashewmus 100%

Art.-Nr.: 25131 5 kg

Erdnussmark 100%

Art.-Nr.: 25812 3 kg

Mandelmus 100%

Art.-Nr.: 25811 3 kg

Walnussmark 100%



Dawn

Bindemittel

Art.-Nr.: 21009 2 x 2,5 kg **Neutral 3760**

Art.-Nr.: 20949 2 x 2,5 kg **Longarone 3674**

Eispasten Milch

Art.-Nr.: 20909 3,5 kg **Waldmeister 3014**

Variegati

Art.-Nr.: 20996 5 kg **Amarena 3203**

Topping

Art.-Nr.: 21015 1 kg **Amarena 3094**

Art.-Nr.: 21023 1 kg **Erdbeere 3091**

Art.-Nr.: 21054 1 kg **Haselnuss 3160**

Art.-Nr.: 21036 1 kg **Himbeere 3093**

Art.-Nr.: 21038 1 kg **Karamell 3092**

Art.-Nr.: 23747 6 x 1 kg **Karamell 3092**

Art.-Nr.: 21044 1 kg **Maracuja 3095**

Art.-Nr.: 21059 1 kg **Schokolade 3096**

Art.-Nr.: 21057 1 kg **Waldbeere 3103**

Art.-Nr.: 21125 8,5 kg **Erdbeere 3091**

Art.-Nr.: 21126 8,5 kg **Karamel 3092**

Art.-Nr.: 21124 8,5 kg **Schokolade 3096**

Kaltsaftbinder

Art.-Nr.: 06849 5 kg **Quelli 3646**

Dekore/Streusel

Art.-Nr.: 20926 700 g **Cigarillos dunkel/weiss**

Art.-Nr.: 20918 585 g **Diabolo Dreiecke**

Art.-Nr.: 20929 1,2 kg **Domino Dekor 76283**

Art.-Nr.: 20915 300 g **Mini Fächer Duo**

Art.-Nr.: 20913 450 g **Röllchen klein**

Emulgator

Art.-Nr.: 20948 5,5 kg **Cortina 3673**



Kakaohaltige Fettglasur (Stracciatella)

Art.-Nr.: 20995 10 kg **Stracciatella 3222**

Aromen Pulver

Art.-Nr.: 20981 5 kg **Sauermelk 3770**

Art.-Nr.: 20956 5 kg **Uni Jogi 203783**

Art.-Nr.: 06617 1 kg **Vani-Star 1363**

Aromen flüssig

Art.-Nr.: 06515 1 Lt **Vanille Mauritius 1800**

Amarena

Art.-Nr.: 21091 5 kg **Amarena Kirschen 3046**

Waffelmix

Art.-Nr.: 09691 15 kg **Waffelmix 3835**

Likör

Art.-Nr.: 29542 5 Lt **Eierlikör Advokaat**

Dawn[®]
Bakery success starts here.™



Eis Sandra Andreas

In der Zusammenarbeit zwischen uns und unseren Kunden bildet die Anwendungstechnik eine der wichtigsten Schnittstellen. Hier geht es unter anderem darum zu prüfen, ob Kundenwünsche umgesetzt werden können oder wie ein Mehrwert für unsere Kunden erzeugt werden kann. „Anwendungstechnik Eis“ bedeutet beim Backring Nord konkret: Kreation neuer Rezeptideen, Trendscouting, Unterstützung bei der Umstellung von Maschinen oder Rezepten und Entwicklung von individuellen Konzepten. Diese Aufgabe fällt bei uns Sandra Andreas aus. Frau Andreas ist gelernte Konditormeisterin und staatlich geprüfte Betriebswirtin nach Handwerksordnung. Ihre Experti-



se gibt sie in Schulungen vor Ort bei unseren Kunden oder bei Seminaren und Workshops in den Räumen des Backring Nord weiter.

Fragen zum Segment Anwendungstechnik, zur individuellen Konzeptentwicklung oder Terminanfragen für Schulungen senden Sie bitte an sandra.andreas@backring.de.







ROHSTOFFE



Rohstoffe	//	Seite
Zucker, Zuckerarten & Honig	//	60
Milch- & Sahnepulver	//	60
Stabilisatoren	//	60
Pflanzenfasern	//	60
Salz	//	60
Kakao	//	61
Kuvertüre Callets / Chips	//	61
Kakaobutter	//	61
Schokotropfen	//	61
Nougat	//	61
Fettglasuren	//	61
Nüsse, Mandeln & Pistazien	//	62
Marzipan	//	62
Gewürze	//	62
Mehl	//	63
Backtriebmittel	//	63
Öl	//	63
Saaten	//	63
Saftbinder	//	63
Lebensmittelfarben	//	63
Trennspray für Backbleche	//	63



Zucker/Zuckerarten/Honig

Art.-Nr.: 10099	25 kg	Weisszucker fein
Art.-Nr.: 53372	25 kg	Bio Weisszucker fein
Art.-Nr.: 30745	10 x 1 kg	Feinzucker 
Art.-Nr.: 10034	10 kg	Puderraffinade
Art.-Nr.: 10032	25 kg	Puderraffinade
Art.-Nr.: 10054	25 kg	Maltodextrine Glucide
Art.-Nr.: 10070	25 kg	Fruchtzucker
Art.-Nr.: 10052	25 kg	Dextrose
Art.-Nr.: 10053	5 kg	Dextrose
Art.-Nr.: 53373	25 kg	Bio Dextrose
Art.-Nr.: 10259	25 kg	Trockenglukose Pulver 
Art.-Nr.: 53374	25 kg	Bio Trockenglukose
Art.-Nr.: 10214	5 kg	Glukosesirup 45 
Art.-Nr.: 10079	12,5 kg	Invertzucker 72,7%
Art.-Nr.: 10263	5 kg	Backhonig
Art.-Nr.: 07650	1,5 kg	Condi Vanillinzucker
Art.-Nr.: 30561	500 g	Rohrzucker braun
Art.-Nr.: 30760	10 x 1 g	Gelierzucker 1:1
Art.-Nr.: 30761	14 x 500 g	Gelierzucker 2:1

Milch- & Sahnepulver

Art.-Nr.: 10540	25 kg	Magermilchpulver
Art.-Nr.: 10541	25 kg	Magermilchpulver Instant
Art.-Nr.: 53370	25 kg	Bio Magermilchpulver 
Art.-Nr.: 10524	25 kg	Vollmilchpulver 26%
Art.-Nr.: 10522	25 kg	Sahnepulver 50%

Stabilisatoren

Art.-Nr.: 10904	1 kg	Guarkernmehl
Art.-Nr.: 10906	25 kg	Guarkernmehl
Art.-Nr.: 10903	2,5 kg	Johannisbrotkernmehl

Pflanzenfasern

Art.-Nr.: 10273	20 kg	Fibruline Instant (Inulin)
Art.-Nr.: 53109	25 kg	Bio Inulin 
Art.-Nr.: 10274	25 kg	Nutriose FM HF2

Salz

Art.-Nr.: 01935	10 kg	Speisesalz 55489
Art.-Nr.: 01929	25 kg	Jod-Steinspeisesalz 50190
Art.-Nr.: 01932	25 kg	Steinspeisesalz 50137
Art.-Nr.: 30795	500 g	Speisesalz fein
Art.-Nr.: 01962	25 kg	Meersalz fein 53167



Kakao

Art.-Nr.: 13485	5 kg	Mayback Kakao 20/22
Art.-Nr.: 13487	1 kg	Barino Kakao 20/22 aromatisiert
Art.-Nr.: 21660	5 kg	Dutch Kakao 22/24
Art.-Nr.: 13480	1 kg	De ZaanKakao 20/22
Art.-Nr.: 13483	5 kg	De ZaanKakao 20/22
Art.-Nr.: 13484	4 x 5 kg	De ZaanKakao 20/22
Art.-Nr.: 53110	5 kg	Bio Kakao 10/12



Kuvertüre Callets/Chips/Block

Art.-Nr.: 13400	5 kg	Callebaut Block zartbitter 54,1%
Art.-Nr.: 13405	5 kg	Callebaut Block weiss 28%
Art.-Nr.: 13408	2 x 10 kg	Callebaut Callets Ruby 47,3%
Art.-Nr.: 13338	10 kg	Callebaut Callets Vollmilch 826
Art.-Nr.: 13340	10 kg	Callebaut Callets Dunkel
Art.-Nr.: 13349	8 x 2,5 kg	Callebaut Callets Weiß
Art.-Nr.: 13375	6 x 875 g	Callebaut Callets Dunkel
Art.-Nr.: 13377	6 x 875 g	Callebaut Callets Weiß
Art.-Nr.: 13300	2,5 kg	Kondima Block zartbitter 60/40
Art.-Nr.: 13439	5 x 2,5 kg	Kondima Block zartbitter 60/40
Art.-Nr.: 13320	2,5 kg	Kondima Block weiß 35%
Art.-Nr.: 13310	2,5 kg	Kondima Block Vollmilch 38%
Art.-Nr.: 13511	5 kg	Reno Chips Vollmilch 34%
Art.-Nr.: 13512	5 kg	Reno Chips weiß 38%
Art.-Nr.: 13510	5 kg	Reno Chips zartbitter 58%
Art.-Nr.: 13514	5 kg	Reno Chips zartbitter 72%

Kakaobutter

Art.-Nr.: 13274	10 kg	Lubeca Kakaobutter Chips
-----------------	-------	---------------------------------

Nougat

Art.-Nr.: 13182	12,5 kg	Lubeca Nussnougat dunkel
-----------------	---------	---------------------------------

Schokotropfen

Art.-Nr.: 13521	10 kg	Schokotropfen dunkel mind. 43,2% backfest
-----------------	-------	--

Kakaohaltige Fettglasur/Stracciatella

Art.-Nr.: 13429	10 kg	Barino Stracciatella
Art.-Nr.: 28178	5 kg	Joygelato Stracciatella Choc Dark 52%
Art.-Nr.: 13520	2 x 5 kg	Irca Chips Nobel zartbitter 25%



Nüsse/Mandeln

Art.-Nr.: 12600	2,5 kg	Lemke Haselnüsse geschält
Art.-Nr.: 12620	2,5 kg	Lemke Haselnüsse gehackt
Art.-Nr.: 12607	2,5 kg	Lemke Haselnüsse gehobelt
Art.-Nr.: 26234	1 kg	Haselnüsse ganz geröstet
Art.-Nr.: 26232	1 kg	Haselnüsse gehackt geröstet
Art.-Nr.: 23420	20 kg	Barino Haselnüsse gehackt
Art.-Nr.: 22900	2 kg	Haselnüsse gehackt karamellisiert
Art.-Nr.: 11386	3,5 kg	Barino Haselnusskrokant
Art.-Nr.: 22719	25 kg	Barino Haselnusskrokant
Art.-Nr.: 12421	1,7 kg	Walnushälften 18/20
Art.-Nr.: 12438	2,5 kg	Walnussbruch
Art.-Nr.: 22715	1,5 kg	Barino Walnüsse karamellisiert
Art.-Nr.: 22716	6 x 1,5 kg	Barino Walnüsse karamellisiert
Art.-Nr.: 12505	12,5 kg	Erdnusskerne ganz geschält
Art.-Nr.: 12500	12,5 kg	Erdnusskerne gehobelt
Art.-Nr.: 11343	1 kg	Pistazienkerne
Art.-Nr.: 12657	2,5 kg	L-Mandeln gehackt
Art.-Nr.: 12650	2,5 kg	L-Mandeln gehobelt
Art.-Nr.: 12677	2,5 kg	L-Mandeln gestiftet
Art.-Nr.: 22755	2,5 kg	Barino Nussmischung
Art.-Nr.: 25134	2 x 2,5 kg	Barino Nussmischung
Art.-Nr.: 11956	5 kg	Kokosraspeln fein
Art.-Nr.: 11966	5 kg	Kokosraspeln mittel

Marzipan

Art.-Nr.: 12802	12,5 kg	Lemke Marzipan M 0 Rohmasse
Art.-Nr.: 12808	12,5 kg	Lemke Marzipan M 1 angewirkt 1:1
Art.-Nr.: 12812	12,5 kg	Lemke Marzipan angewirkt 2:1

Nuss-/Mandel + Pistazienmark

Art.-Nr.: 25371	5 kg	Barino Haselnussmark 100%
Art.-Nr.: 23461	10 kg	Barino Haselnussmark 100%
Art.-Nr.: 28013	1 kg	Joygelato Pistazie 100%
Art.-Nr.: 28060	5 kg	Joygelato Pistazie 100%
Art.-Nr.: 25818	3 kg	Pulisano Cashewmus 100%
Art.-Nr.: 25131	5 kg	Pulisano Erdnussmark 100%
Art.-Nr.: 25812	3 kg	Pulisano Mandelmus 100%
Art.-Nr.: 25811	3 kg	Pulisano Walnussmark 100%
Art.-Nr.: 12851	10 kg	Lemke Lefema Nuss

Gewürze

Art.-Nr.: 11974	1 kg	Hachmann Vanillepulver natur 0,4mm
Art.-Nr.: 11144	1 kg	Ubena Zimt gemahlen



Mehl

Art.-Nr.: 00003	25 kg	Aurora Weizenmehl Typ 405
Art.-Nr.: 00406	25 kg	Aurora Weizenmehl backstark Typ 550
Art.-Nr.: 00025	25 kg	Hartweizengrieß
Art.-Nr.: 00012	25 kg	Mayback Weizenmehl backstark Typ 550
Art.-Nr.: 00938	25 kg	Mayback Dinkelmehl Typ 630
Art.-Nr.: 01563	25 kg	Pizzamehl Typ 00
Art.-Nr.: 00525	25 kg	Pizzamehlmischung Avanti
Art.-Nr.: 00937	25 kg	Weizenmehl Ruen. 405
Art.-Nr.: 01580	10 x 1 kg	Weizenmehl Typ 405 Sonnengold

Backtriebmittel

Art.-Nr.: 10487	5 kg	Mayback Backpulver
Art.-Nr.: 10933	1 kg	Natron

Saaten

Art.-Nr.: 12412	2,5 kg	Kürbiskerne
Art.-Nr.: 12263	2,5 kg	Sesamsaat geschält

Saftbinder

Art.-Nr.: 06849	5 kg	Dawn Quelli 3646
Art.-Nr.: 01740	10 kg	Komplet Saftbinder

Trennspray für Backplatten

Art.-Nr.: 04143	500 ml	Boeson Trennwax
Art.-Nr.: 10288	600 ml	Boyens Trennspray

Öl

Art.-Nr.: 16010	5 Lt	Span. Olivenöl Extra Virgin
Art.-Nr.: 30972	1 Lt	Olivenöl extra
Art.-Nr.: 16001	10 Lt	Rapsöl Kanister
Art.-Nr.: 16002	10 Lt	Rapsöl PET Flasche
Art.-Nr.: 16004	10 Lt	Sonnenblumenöl
Art.-Nr.: 30973	1 Lt	Sonnenblumenöl
Art.-Nr.: 54261	5 Lt	Bio Olivenöl 



Lebensmittelfarben flüssig, deklarationspflichtig

Art.-Nr.: 06413	1 Lt	3D Eigelb Plus 922
Art.-Nr.: 06419	1 Lt	3D Erdbeerrot Plus 923
Art.-Nr.: 06417	1 Lt	3D Kirschrot Plus 924
Art.-Nr.: 06414	1 Lt	3D Pistaziengrün Plus 915
Art.-Nr.: 95515	100 ml	Braun
Art.-Nr.: 95782	100 ml	Gelb
Art.-Nr.: 95580	100 ml	Grün
Art.-Nr.: 95541	100 ml	Rot
Art.-Nr.: 95582	125 ml	Schwarz AZO - frei
Art.-Nr.: 93107	125 ml	Türkisblau - AZO frei
Art.-Nr.: 95516	125 ml	Weiß AZO - frei



// Vorstellung eisgründer



BACKRING NORD

eisgründer

WIR UNTERSTÜTZEN – SIE GRÜNDEN !

Sie haben eine Passion für Eis und wollten schon immer Ihr eigenes Business gründen, sehen aber mehr Stolpersteine als den zu gehenden Weg?

Kein Problem! Wir bauen mit Ihnen aus den Steinen eine Brücke zu Ihrem Businesserfolg.
Alle Bausteine im Überblick:

Corporate Identity & Marketing

USP-Unternehmensstrategie, Preis-/Produkt- & Kommunikationspolitik, Marketingbudget



Finanzierungs- & Förderungsideen

Banking Nord, Bank, Bürgergemeinschaft, Kfz, Eigenkapital

Partner

Banking Nord, Innung, IHK, Veterinärarzt



Behördl. & gesetzl. Vorgaben

Name, Rechtsform, steuerliche Aspekte, Genehmigungen, Gesetze, Krankenkasse



Mitarbeitergewinnung

Auswahl & Entwicklung

WIE DÜRFEN WIR SIE UNTERSTÜTZEN ?

Erste Ansprechpartnerin für Sie ist unsere Anwendungstechnikerin, Konditormeisterin und geprüfte Betriebswirtin nach Handwerksordnung Sandra Andreas. Schon seit Jahreszehnten profitieren Kunden von dem Know-how des Backring Nord-Eisbereich. Ob in der Anwendungstechnik, bei Fragen zu Rohstoffen oder Maschinen, Marketing und vielem mehr – wir stehen Ihnen zur Seite.



Ihre Ansprechpartnerin:

Sandra Andreas

Anwendungstechnikerin Eis /
Konditormeisterin und
geprüfte Betriebswirtin

Wir bieten Ihnen:

Auszug der Inhalte:

- 1 **Businessplan-Erstellung** Schritt für Schritt zum erfolgreichen Businessplan
- 2 **Ladenbau** Grundrissplanung, Raum- & Lichtkonzept, Mobiliar
- 3 **Technische Fragen** Eisvitrinen, Kühltechnik, Eis- und Sahnemaschinen
- 4 **Marketing** Flyer, Außenwerbung, Eisschilder, Website
- 5 **Anwendungstechnik** Rohstoffkunde, Waren- und Qualitätsmanagement
- 6 **Wareneinkauf** Beschaffung der Rohstoffe & Zutaten
- 7 **weiterführende persönliche Beratung** – individuelle Konzepte

Alle Optionen sind einzeln frei dazu buchbar. Preise auf Anfrage

Unser Team steht Ihnen mit Rat und Tat zur Seite. Kontaktieren Sie uns gerne:

Rufen Sie uns an: **04532 / 9752-451** oder schreiben Sie eine Mail: **info@eisgruender.de**

Weitere Informationen finden Sie hier: **www.eisgruender.de**



FRISCHE &
FRÜHSTÜCK



Frische & Frühstück

Milchprodukte

Ei & Fette

Rührei, Frühstücksportionen, Cornflakes, Müsli

Käse, Wurstwaren, Fisch, Gemüse / Kräuter

//

//

//

//

//

Seite

68

70



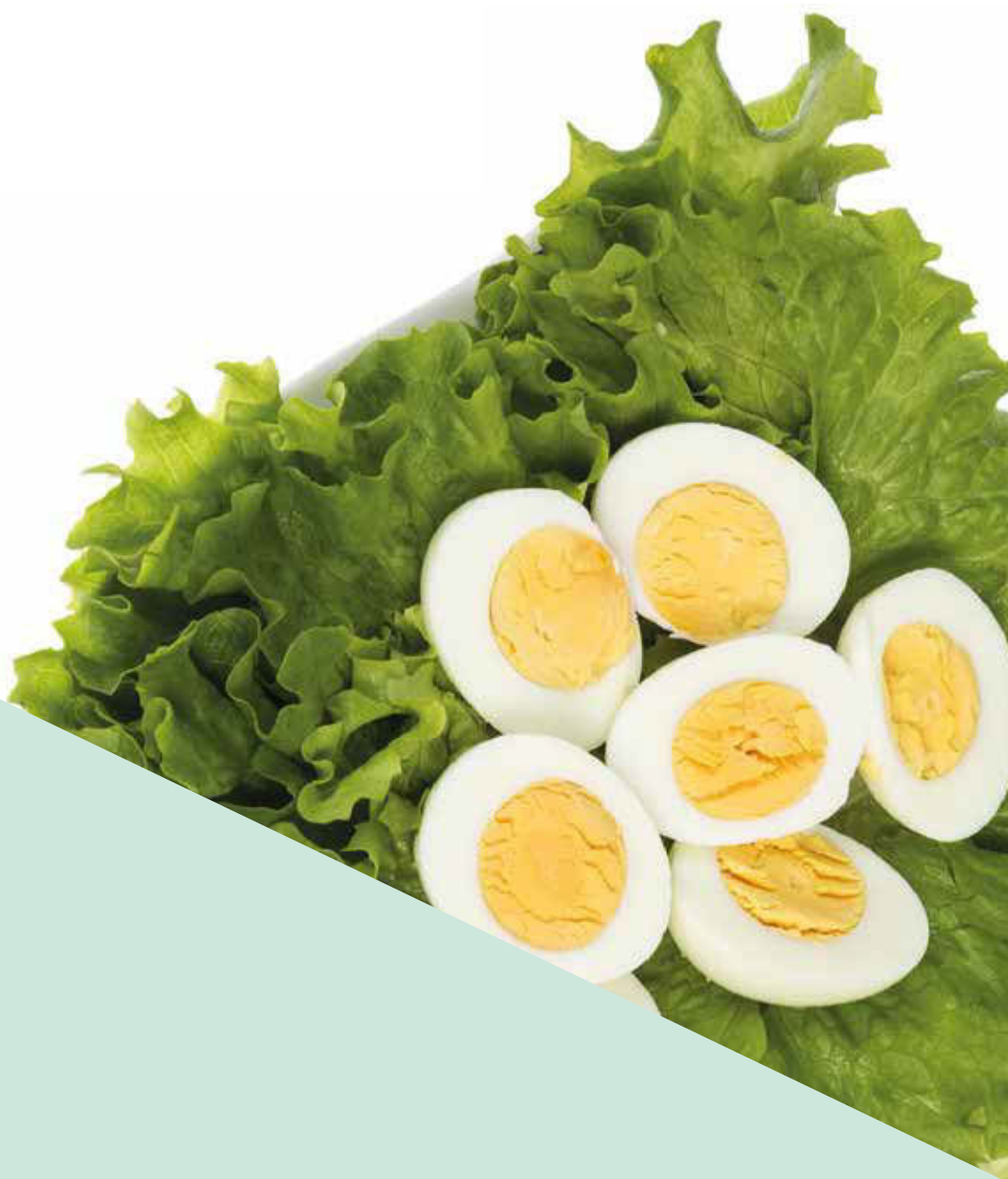

71

72





Milch

Art.-Nr.: 47288	10 Liter	Frische Vollmilch 3,5%	
Art.-Nr.: 47012	10 x 1 Liter	Frische Vollmilch 3,5%	
Art.-Nr.: 47065	10 Liter	H-Milch 3,5%	
Art.-Nr.: 47057	5 Liter	H-Milch 3,5%	
Art.-Nr.: 47036	12 x 1 Liter	H-Milch 3,5%	
Art.-Nr.: 47058	5 Liter	H-Milch 1,5%	
Art.-Nr.: 47049	12 x 1 Liter	H-Milch 1,5%	
Art.-Nr.: 50421	10 Liter	Bio H-Milch 3,8 %	
Art.-Nr.: 50423	12 x 1 Liter	Bio H-Milch 3,8 %	
Art.-Nr.: 50425	10 Liter	Bio H-Milch 1,5%	
Art.-Nr.: 50422	12 x 1 Liter	Bio H-Milch 1,5%	
Art.-Nr.: 47185	12 x 1 Liter	H-Milch laktosefrei 1,5%	
Art.-Nr.: 47022	12 x 1 Liter	Cappuccino Milch 2,5%	



Sahne

Art.-Nr.: 47401	5 Liter	Mertens Schlagsahne 33%
Art.-Nr.: 47421	5 Liter Eimer	Schlagsahne 33%
Art.-Nr.: 47080	1 Liter	H-Schlagsahne 30%
Art.-Nr.: 47405	5 Liter	Mertens Schlagsahne 30%
Art.-Nr.: 47042	5 Liter	Frischli Schlagsahne 30%
Art.-Nr.: 47069	12 x 1 Liter	Frischli H-Schlagsahne 30%
Art.-Nr.: 50424	12 x 1 Liter	Bio H-Schlagsahne 30% 
Art.-Nr.: 47412	700 ml	Debic Sprühsahne 35% ungesüßt
Art.-Nr.: 47413	700 ml	Debic Sprühsahne 35% gesüßt



Butter

Art.-Nr.: 47004	10 kg	Blockbutter
Art.-Nr.: 47006	40 x 250 g	Deutsche Markenbutter
Art.-Nr.: 15965	10 kg	Butterreinfett Carotin
Art.-Nr.: 15960	10 kg	Butterreinfett
Art.-Nr.: 15945	2,5 kg	Markenbutter Stange
Art.-Nr.: 15940	4 x 2,5 kg	Markenbutter Stange



Joghurt

Art.-Nr.: 47570	5 kg	Sahne Joghurt 10% Griechische Art
Art.-Nr.: 47073	5 kg	Vollmilchjoghurt 3,5%
Art.-Nr.: 47133	6 x 500 g	Weihenstephan Joghurt mild 1,5%
Art.-Nr.: 47072	5 kg	Magermilchjoghurt 0,1%

Quark

Art.-Nr.: 47097	5 kg	Milram Speisequark 40%
Art.-Nr.: 47428	10 kg	Mertens Speisequark 40%
Art.-Nr.: 46964	5 kg	Mertens Speisequark 20%
Art.-Nr.: 47249	5 kg	Speisequark Magerstufe 0,2%
Art.-Nr.: 47016	5 kg	Minus L Quark Magerstufe 0,3%

Frischkäse/Skyr

Art.-Nr.: 46896	500 gr	Delikant Frischkäse natur
Art.-Nr.: 46997	1,5 kg	Bayr. Landfrischkäse natur
Art.-Nr.: 47137	1,65 kg	Philadelphia natur
Art.-Nr.: 47001	10 kg	Skyr
Art.-Nr.: 47550	1,5 kg	Ricotta
Art.-Nr.: 47114	6 x 500 g	Mascarpone

Frische & Frühstück // **Creme Fraiche • Butter & Buttermilch • Eierprodukte**

Creme Fraiche

Art.-Nr.: 47091 5 kg **Creme Fraiche 30%**

Buttermilch

Art.-Nr.: 47293 10 Liter Eimer **Buttermilch lose**

Art.-Nr.: 47019 10 x 1 Liter **Buttermilch**

Kaffeesahne

Art.-Nr.: 47066 12 x 1 Lt **Frischli Kaffeesahne 10 %**

Art.-Nr.: 47075 1 Liter **Frischli Kaffeesahne 10 %**

Art.-Nr.: 47231 20 x 250 g **Hofgut Kaffeesahne 10 % Flasche**

Art.-Nr.: 62330 240 Stk. **Kaffeesahne Portionen 7,5 g, 10%**

Art.-Nr.: 47105 240 x 7,5 g **Milram Kaffeesahne 10 %**

Milch Drinks

Art.-Nr.: 31172 12 x 0,5 Lt **Turm Bananen Drink**

Art.-Nr.: 31176 12 x 0,5 Lt **Turm Erdbeer Drink**

Art.-Nr.: 31174 12 x 0,5 Lt **Turm Kakao Drink**

Art.-Nr.: 31170 12 x 0,5 Lt **Turm Vanilla Drink**

Art.-Nr.: 38189 18 x 0,4 Lt **Cocio Schoko**

Art.-Nr.: 47034 12 x 0,5 Lt **Frischli H-Kakao**

Eiprodukte

Art.-Nr.: 63381 10 kg **Eipro Vollei Bodenhaltung**

Art.-Nr.: 63491 1 kg **Eipro Vollei Bodenhaltung**

Art.-Nr.: 63375 1 kg **Eipro Eigelb Bodenhaltung**

Art.-Nr.: 63376 1 kg **Eipro Eiweiss Konditor Bodenhaltung**

Art.-Nr.: 22202 10 x 1 kg **Crico TK Eigelb**

Art.-Nr.: 22201 1 kg **Crico TK Eigelb**

Art.-Nr.: 63357 180 Stk. **Eier L Bodenhaltung**

Art.-Nr.: 63355 180 Stk. **Eier M Bodenhaltung**

Art.-Nr.: 63378 90 Stk. **Eier M Bodenhaltung**

Art.-Nr.: 63384 90 Stk. **Eier M Freilandhaltung**

Fisch

Art.-Nr.: 47385 500 g **Tk Räucherlachsscheiben kalibriert 25 g**

Art.-Nr.: 47383 200 g **Tk Räucherlachs Scheiben**



Frühstücks-Portionen

Art.-Nr.: 31395	100 Stk.	Akazienhonig Sticks 8 g
Art.-Nr.: 31349	120 Stk.	Dreyer Honig-Portionen 20 g
Art.-Nr.: 31350	100 Stk.	Göbber Honig-Portionen 20 g
Art.-Nr.: 33034	60 Stk.	Darbo Blütenhonig 28 g
Art.-Nr.: 31354	120 Stk.	Göbber Konfitüre sortiert 25 g
Art.-Nr.: 31351	100 Stk.	Göbber Pflaumenmus 25 g
Art.-Nr.: 31352	100 Stk.	Göbber Konfitüre Erdbeer 25 g
Art.-Nr.: 31353	100 Stk.	Göbber Konfitüre Sauerkirsch 25 g
Art.-Nr.: 31354	100 Stk.	Göbber Konfitüre sortiert 25 g
Art.-Nr.: 32186	60 Stk.	Darbo Konfitüre Sortiment 28 g
Art.-Nr.: 33035	60 Stk.	Darbo Konfitüre Erdbeer 28 g
Art.-Nr.: 33036	60 Stk.	Darbo Konfitüre Marille 28 g
Art.-Nr.: 33037	60 Stk.	Darbo Konfitüre Schwarze Johannisbeere 28 g
Art.-Nr.: 47010	2 kg	GVH Butter 100 x 20 g
Art.-Nr.: 47023	120 Stk.	Delikant Margarine 20 g
Art.-Nr.: 32182	120 Stk.	Nutella 15 g
Art.-Nr.: 47122	60 Stk.	Philadelphia 16,67 g
Art.-Nr.: 65142	70 Stk.	Tk Basilikum Frischkäsebällchen 10 g
Art.-Nr.: 31380	2000 Stk.	Hellma Jodsalz 1 g
Art.-Nr.: 31381	2000 Stk.	Fuchs Pfeffer 0,3 g
Art.-Nr.: 31384	100 Stk.	Granini Zitronensaft 4 ml



Flakes/Müsli

Art.-Nr.: 36188	6 kg	Cornflakes
Art.-Nr.: 30030	1,5 kg	Knuspermüsli
Art.-Nr.: 30108	2 kg	BC Schoko Müsli

Rührei

Art.-Nr.: 63341	30 x 75 g	Eipro Snegg Rührei Bodenhaltung
Art.-Nr.: 63390	1 kg	Eipro Schlemmer Rührei
Art.-Nr.: 63387	12 x 1 kg	Eipro Schlemmer Rührei

Wurstwaren

Art.-Nr.: 62795	500 g	Mayfrisch Kochhinterschinken, geschn.
Art.-Nr.: 63100	500 g	Original Parmaschinken geschnitten
Art.-Nr.: 62918	500 g	Mayfrisch Prager Schinken, geraspelt
Art.-Nr.: 63018	500 g	Frühstücksschinken Scheiben
Art.-Nr.: 62088	500 g	Spanischer Serrano Schinken
Art.-Nr.: 62900	500 g	Mayfrisch Salami 1A geschnitten
Art.-Nr.: 63101	500 g	Salami Milano geschnitten
Art.-Nr.: 63009	300 g	Spinata Romana Salami geschnitten
Art.-Nr.: 63064	500 g	Truthahn Salami geschnitten 9 cm Ø
Art.-Nr.: 63057	1 kg	Pizza Salami geschnitten 6cm Ø
Art.-Nr.: 62914	500 g	Mayfrisch Putenbrust Scheiben
Art.-Nr.: 62016	500 g	Holsteiner Putenbrust geraspelt
Art.-Nr.: 62901	500 g	Mayfrisch Schinken Krustenbraten geschn.
Art.-Nr.: 62912	500 g	Mayfrisch Zwiebelmettwurstange
Art.-Nr.: 62904	500 g	Mayfrisch Bierschinken geschnitten
Art.-Nr.: 62909	500 g	Mayfrisch Kasseler Lachsbraten geschn.
Art.-Nr.: 62047	1 kg	Tulip Pulled Pork TK
Art.-Nr.: 62092	300 g	italienische Salami Milano



Käse

Art.-Nr.: 47139	1 kg	Cheddar Scheiben rot 40% 10 x 10
Art.-Nr.: 46825	2 kg	Emmentaler gerieben 45%
Art.-Nr.: 47112	1 kg	Emmentaler Scheiben 45% 10 x 10
Art.-Nr.: 47217	2 x 500 g	Goudascheiben 10 x 10 20 g
Art.-Nr.: 47173	5 x 1 kg	Gouda/Mozzarella gerieben 48 %
Art.-Nr.: 47179	1 kg	Hartkäse Italien
Art.-Nr.: 47136	1 kg	Bayernland Mozzarella Brot 45%
Art.-Nr.: 47053	1 kg	Goldsteig Mozzarella Brot
Art.-Nr.: 47148	1 kg	Bayernland Mozzarella Rolle 45%
Art.-Nr.: 47054	2 x 250 g	Goldsteig Mozzarella Scheiben
Art.-Nr.: 47201	850 g	Bayernmilch Weichkäse Block
Art.-Nr.: 47200	400 g	Weichkäse Scheiben 20 g
Art.-Nr.: 47175	12 x 100 g	Parmigiano Reggiano gehobelt



Art.-Nr.: 46896	500 g	Delikant Frischkäse Natur
Art.-Nr.: 46802	1 kg	Gouda 48% Scheibe 10 x 10 cm 30 g
Art.-Nr.: 46806	1 kg	Gouda 48% Scheibe 10 x 10 cm 25 g
Art.-Nr.: 46991	6 x 1kg	Gouda 48% Scheibe 10 x 15 cm 20 g
Art.-Nr.: 47253	10 Stk.	Hofgut Gouda Scheiben 200 g
Art.-Nr.: 47423	1 kg	Gouda Scheiben 10 x 10 cm 20 g

Konfitüre

Art.-Nr.: 31269	380 g	Den Gamle Fabrik Fruchtaufstrich Erdbeer
Art.-Nr.: 31273	10 x 380 g	Den Gamle Fabrik Fruchtaufstrich Himbeer
Art.-Nr.: 31274	10 x 380 g	Den Gamle Fabrik Fruchtaufstrich Orange

Aufstrich süß

Art.-Nr.: 32190	15 x 450 g	Ferrero Nutella
Art.-Nr.: 32194	3 kg	Ferrero Nutella
Art.-Nr.: 32195	6 x 200 g	Bounty Aufstrich

Gemüse/Kräuter frisch

Art.-Nr.: 69058	1 kg	Strauchtomaten
Art.-Nr.: 69000	250 g	Cherrytomaten
Art.-Nr.: 69004	1 Stk.	Gurke
Art.-Nr.: 69016	1 Stk.	Lollo Bionda Kopf
Art.-Nr.: 69017	1 Stk.	Lollo Rosso Kopf
Art.-Nr.: 46911	500 g	Lollo Rosso Blatt
Art.-Nr.: 46912	500 g	Lollo Bionda Blatt
Art.-Nr.: 46913	500 g	Feldsalat gewaschen
Art.-Nr.: 69102	300 g	Ingwer
Art.-Nr.: 69092	1 Stk.	Basilikum Topf
Art.-Nr.: 69101	75 g	Minze gewaschen gezupft
Art.-Nr.: 69097	1 Stk.	Minze Topf
Art.-Nr.: 69024	1 Stk.	Schnittlauch Topf

Fette

Art.-Nr.: 16131	25 kg	Copraline KHL24 Kokosfett 100%
Art.-Nr.: 16572	4 x 2,5 kg	Mayback Backmargarine

Pflanzliches

Art.-Nr.: 47096	12 x 1 Lt	Alpro Sojadrink natur/Calzium
Art.-Nr.: 47108	8 x 1 Lt	Alpro Sojadrink Barista
Art.-Nr.: 47119	8 x 1 Lt	Alpro Sojadrink Vanille
Art.-Nr.: 47207	6 x 500 g	Alpro Yofu natur
Art.-Nr.: 37717	6 x 1 Lt	Oatly Haferdrink Barista
Art.-Nr.: 47230	12 x 200 ml	Schlagfix Vegane Sprühsahne



Art.-Nr.: 69098	1 Stk.	Frisch Rosmarin Topf
Art.-Nr.: 69107	1 Stk.	Frisch Petersilie Topf
Art.-Nr.: 69108	1 Stk.	Frisch Dill Topf
Art.-Nr.: 69109	1 Stk.	Frisch Römersalat Kopf

Vegan





FRÜCHTE



Früchte	//	Seite
Mayfrisch	//	76
Boiron	//	76
Rogelfruit	//	78



TK Fruchtpüree

Art.-Nr.: 26101	1 kg	Ananas 523
Art.-Nr.: 26100	1 kg	Aprikose mit Zucker 512
Art.-Nr.: 26102	1 kg	Banane 534
Art.-Nr.: 26115	1 kg	Birne mit Zucker 735
Art.-Nr.: 26117	1 kg	Blutorange 540
Art.-Nr.: 26107	1 kg	Brombeere mit Zucker 701
Art.-Nr.: 26103	1 kg	Erdbeer 587
Art.-Nr.: 26251	6 x 1 kg	Erdbeere 587
Art.-Nr.: 26121	1 kg	Feige 582
Art.-Nr.: 26109	1 kg	Grüner Apfel mit Zucker 746
Art.-Nr.: 26127	1 kg	Granatapfel 621
Art.-Nr.: 26241	6 x 1 kg	Grapefruit 530
Art.-Nr.: 26125	1 kg	Guave mit Zucker 631
Art.-Nr.: 26123	1 kg	Heidelbeere mit Zucker 594
Art.-Nr.: 26104	1 kg	Himbeere mit Zucker 609
Art.-Nr.: 26257	6 x 1 kg	Himbeere mit Zucker 609
Art.-Nr.: 26131	1 kg	Kalamansi 664
Art.-Nr.: 26114	1 kg	Kiwi 669
Art.-Nr.: 26113	1 kg	Kokos mit Zucker 571
Art.-Nr.: 26120	1 kg	Limette 566
Art.-Nr.: 26258	6 x 1 kg	Limette 566
Art.-Nr.: 26134	1 kg	Lychee mit Zucker 791
Art.-Nr.: 26136	1 kg	Mandarine 550
Art.-Nr.: 26106	1 kg	Mango 680
Art.-Nr.: 26245	6 x 1 kg	Mango 680
Art.-Nr.: 26271	1 kg	Passionsfrucht 720
Art.-Nr.: 26248	6 x 1 kg	Passionsfrucht 720
Art.-Nr.: 26112	1 kg	Melone mit Zucker 690
Art.-Nr.: 26247	6 x 1 kg	Melone mit Zucker 690
Art.-Nr.: 26118	1 kg	Papaya mit Zucker 717
Art.-Nr.: 26111	1 kg	Pfirsich mit Zucker 724
Art.-Nr.: 26128	1 kg	Rhabarber
Art.-Nr.: 26222	1 kg	Rote Johannisbeere mit Zucker
Art.-Nr.: 26215	1 kg	Sanddorn 520
Art.-Nr.: 26105	1 kg	Sauerkirsch mit Zucker 642
Art.-Nr.: 26110	1 kg	Schw. Johannisbeere m. Zucker
Art.-Nr.: 26256	6 x 1 kg	Schw. Johannisbeere m. Zucker
Art.-Nr.: 26124	1 kg	Schwarze Kirsche 561
Art.-Nr.: 26135	10 kg	Kirschpuer. schwarz ohne Zucker
Art.-Nr.: 26119	1 kg	Zitrone gelb 565 mit Zucker
Art.-Nr.: 26220	1 kg	Zwetschge 696
Art.-Nr.: 26213	10 kg	Himbeere mit Zucker 857
Art.-Nr.: 26145	10 kg	Mango 874
Art.-Nr.: 26224	10 kg	Schw. Johannisbeere m. Zucker

Frische Früchte

Art.-Nr.: 69072	1 Stk.	Ananas
Art.-Nr.: 69030	1 Stk.	Avocado
Art.-Nr.: 69073	1 kg	Banane
Art.-Nr.: 64440	500 g	Erdbeeren
Art.-Nr.: 63115	500 g	Heidelbeeren
Art.-Nr.: 69080	250 g	Himbeeren
Art.-Nr.: 69083	1 Stk.	Honigmelone
Art.-Nr.: 69085	1 Stk.	Kiwi
Art.-Nr.: 69053	1 Stk.	Limette
Art.-Nr.: 69086	1 Stk.	Mango
Art.-Nr.: 69054	1 Stk.	Maracuja
Art.-Nr.: 69087	1 kg	Pfirsich
Art.-Nr.: 69088	1 Stk.	Saftorange
Art.-Nr.: 69089	1 Stk.	Wassermelone
Art.-Nr.: 69046	1 kg	Weintraube hell kernlos
Art.-Nr.: 69047	1 kg	Weintrauben dunkel kernlos
Art.-Nr.: 69056	1 Stk.	Zitrone

Obstsalat

Art.-Nr.: 46923	5 kg	Obstsalat fr. Würfel / 20 mm
Art.-Nr.: 69031	5 kg	Obstsalat frisch
Art.-Nr.: 45999	1 kg	Obstsalat Sevilla Schale



Fruchtkonservierung

Art.-Nr.: 20875	5 kg	3D Gelafrutta 551
Art.-Nr.: 20461	900 g	Fabbi Chiarafrutta K19
Art.-Nr.: 20204	2 kg	Pregel Pregellina Pulver 2 79804
Art.-Nr.: 20202	3,5 kg	Pregel Pregellina ObStk. 79604
Art.-Nr.: 20203	6 kg	Pregel Pregellina Pastapronta 79702



Rogelfruit

TK Fruchtpüree

Art.-Nr.: 26156	1 kg	Ananas	
Art.-Nr.: 26267	6 x 1 kg	Ananas	
Art.-Nr.: 26161	1 kg	Banane	
Art.-Nr.: 26132	12 x 500 g	Blutorange Primofiore	
Art.-Nr.: 26162	1 kg	Erdbeere mit Zucker	
Art.-Nr.: 26243	6 x 1 kg	Erdbeere mit Zucker	
Art.-Nr.: 26236	1 kg	Granatapfel	
Art.-Nr.: 26159	1 kg	Grüner Apfel mit Zucker	
Art.-Nr.: 26154	1 kg	Heidelbeere mit Zucker	
Art.-Nr.: 26252	6 x 1 kg	Himbeer mit Zucker	
Art.-Nr.: 26151	1 kg	Himbeere mit Zucker	
Art.-Nr.: 26155	1 kg	Mango	
Art.-Nr.: 26249	6 x 1 kg	Mango	
Art.-Nr.: 26152	1 kg	Melone mit Zucker	
Art.-Nr.: 26244	6 x 1 kg	Melone mit Zucker	
Art.-Nr.: 26268	6 x 1 kg	Orange blond 100%	
Art.-Nr.: 26150	1 kg	Papaya	
Art.-Nr.: 26160	1 kg	Passionsfrucht	
Art.-Nr.: 26250	6 x 1 kg	Passionsfrucht	
Art.-Nr.: 26158	1 kg	Pfirsich	
Art.-Nr.: 26157	1 kg	Sauerkirsch mit Zucker	
Art.-Nr.: 26153	1 kg	Waldfrucht mit Zucker	
Art.-Nr.: 26210	12 x 500 g	Wassermelone	
Art.-Nr.: 26231	12 x 500 g	Zitrone Primofiore	
Art.-Nr.: 50120	6 x 1 kg	Bio Himbeer	
Art.-Nr.: 50125	1 kg	Bio Erdbeere	
Art.-Nr.: 50124	6 x 1 kg	Bio Erdbeere	
Art.-Nr.: 50128	6 x 1 kg	Bio Mango	

Rogelfrut[®]
rogelfrut.com



Früchte // Pulisano • Barino

Fruchtpüree

Art.-Nr.: 25813	5 kg	Pulisano Ananas
Art.-Nr.: 25810	5 kg	Pulisano Anden-Brombeere
Art.-Nr.: 25848	1,5 kg	Pulisano Banane
Art.-Nr.: 25806	1,5 kg	Pulisano Birne
Art.-Nr.: 25846	1,5 kg	Pulisano Himbeer
Art.-Nr.: 25842	5 kg	Pulisano Limette Tahiti
Art.-Nr.: 25808	1,5 kg	Pulisano Maracuja
Art.-Nr.: 25843	1,5 kg	Pulisano Pfirsich
Art.-Nr.: 13620	3,1 kg	Barino Mango Alphonso
Art.-Nr.: 13621	6 x 3,1 kg	Barino Mango Alphonso
Art.-Nr.: 13619	4,28 kg	Aprikose Alhambra

Tiefkühl Früchte

Art.-Nr.: 65138	10 kg	Ananas Stücke
Art.-Nr.: 65141	10 kg	Apfelsegmente
Art.-Nr.: 65140	10 kg	Apfelwürfel
Art.-Nr.: 65134	10 kg	Aprikosenwürfel
Art.-Nr.: 65132	10 kg	Beerenteller
Art.-Nr.: 65112	10 kg	Brombeeren
Art.-Nr.: 65115	10 kg	Erdbeeren
Art.-Nr.: 65114	10 kg	Heidelbeeren
Art.-Nr.: 65125	10 kg	Himbeer Grieß
Art.-Nr.: 65102	10 kg	Himbeeren frei
Art.-Nr.: 65106	10 kg	Johannisbeeren rot
Art.-Nr.: 65108	10 kg	Johannisbeeren schwarz
Art.-Nr.: 65100	10 kg	Kirschen
Art.-Nr.: 65120	10 kg	Kiwi Scheiben
Art.-Nr.: 65128	10 kg	Mango Würfel
Art.-Nr.: 65118	10 kg	Melonen Bällchen gelb
Art.-Nr.: 65163	10 kg	Pfirsichwürfel
Art.-Nr.: 65104	10 kg	Pflaumen handentsteint
Art.-Nr.: 65116	10 kg	Rhabarber
Art.-Nr.: 65126	10 kg	Stachelbeeren
Art.-Nr.: 65130	10 kg	Tropical Mischung

Trockenfrüchte

Art.-Nr.: 11938	11,34 kg	Cranberries gesüsst
Art.-Nr.: 11920	10 kg	Pflaumen entsteint
Art.-Nr.: 11903	12,5 kg	Türkische Sultanas Jumbo
Art.-Nr.: 11902	12,5 kg	Türkische Sultanas Standard
Art.-Nr.: 11940	6,8 kg	Bananenchips

Konserven

Art.-Nr.: 13960	6 Stk.	Ananas Scheiben 3/1 3100 ml
Art.-Nr.: 13942	12 Ds.	Ananas Stücke 1/1 850 ml
Art.-Nr.: 13865	24 Stk.	Aprikosen gezuckert 1/1 1050 ml
Art.-Nr.: 14260	24 Stk.	Birnen 1/1 850 ml
Art.-Nr.: 14265	6 Stk.	Birnen 3/1 3300 ml
Art.-Nr.: 14200	6 Stk.	Dunst Apfelstk. 5/1 4460 ml
Art.-Nr.: 14240	6 Stk.	Dunst Pflaumen 5/1 4100 ml
Art.-Nr.: 14420	6 Stk.	Dunst Sauerkirschen 5/1 4830 ml
Art.-Nr.: 14221	6 Stk.	Erdbeeren 850ml
Art.-Nr.: 14290	12 Stk.	Exotenmix 1/1 850 ml
Art.-Nr.: 14280	24 Stk.	Frucht Cocktail 1/1 850 ml
Art.-Nr.: 14288	6 Stk.	Frucht Cocktail 3/1 3000 ml
Art.-Nr.: 14226	6 Stk.	Heidelbeeren Steinhaus 850 ml
Art.-Nr.: 14400	12 Stk.	Kaiserkirschen Odenwald 850 ml
Art.-Nr.: 14031	12 Stk.	Kiwi 425 ml
Art.-Nr.: 14032	12 Stk.	Mandarin-Orangen 1/1 850 ml
Art.-Nr.: 14036	6 Stk.	Mandarin-Orangen 3/1 2650 ml
Art.-Nr.: 13882	24 Stk.	Pfirsiche halbe Frucht 1/1 850 ml
Art.-Nr.: 13876	24 Stk.	Pfirsiche Scheiben 1/1 900 ml
Art.-Nr.: 30549	12 Stk.	Sauerkirschen, entsteint 720 ml

PULISANO®
GARANTIIERT OHNE ZUSATZSTOFFE

Kandierte Früchte

Art.-Nr.: 22710	5 kg	Macedonia Cubetti 60140
-----------------	------	--------------------------------

Amarena

Amarena

Art.-Nr.: 23401	5,6 kg	Barino Amarena Kirschen 20/22 822
Art.-Nr.: 23462	4 x 5,6 kg	Barino Amarena Kirschen 20/22
Art.-Nr.: 23545	5,6 kg	Barino Amarena Kirschen 22/24
Art.-Nr.: 23544	4 x 5,6 kg	Barino Amarena Kirschen 22/24
Art.-Nr.: 20692	3,2 kg	Fabbri Amarena Kirschen TF 22/24 03R
Art.-Nr.: 28798	6 x 3,2 kg	Fabbri Amarena Kirschen TF 22/24 03R
Art.-Nr.: 20693	3,2 kg	Fabbri Amarena Kirschen TF 18/20 03P
Art.-Nr.: 28817	6 x 3,2 kg	Fabbri Amarena Kirschen TF 18/20 03P
Art.-Nr.: 29013	6 kg	Stella Amarena Kirschen 18/20 8810
Art.-Nr.: 23402	3 Lt	Barino Amarena Saft
Art.-Nr.: 23466	6 x 3 Lt	Barino Amarena Saft
Art.-Nr.: 20525	3 Lt	Fabbri Amarena Saft X53
Art.-Nr.: 28815	6 x 3 Lt	Fabbri Amarena Saft X53

Früchte in Alkohol

Art.-Nr.: 20666	1,72 kg	Fabbri Obstsalat E05
Art.-Nr.: 20665	1,8 kg	Fabbri Pflaumen E33
Art.-Nr.: 20668	1,8 kg	Fabbri Rosinen E29
Art.-Nr.: 20663	1,65 kg	Fabbri Kirschen 22/24 D24

Fruchtsäure / Zitrusprodukte

Art.-Nr.: 06360	1 Lt	3D Fruchtsäure 533
Art.-Nr.: 10943	1 kg	Zitronensäurepulver
Art.-Nr.: 10940	25 kg	Zitronensäurepulver
Art.-Nr.: 18555	1 Lt	Zitronenrohsaft Konzentrat 200%
Art.-Nr.: 37185	1 Lt	Rauch Zitronensaft
Art.-Nr.: 18532	1 Lt	Zitronensirup
Art.-Nr.: 18500	2,5 kg	gezuckerte Zitronenschalen
Art.-Nr.: 18520	1 kg	ungezuckerte Zitronenschalen
Art.-Nr.: 06116	0,5 kg	3D Citroperl 174
Art.-Nr.: 53380	3 kg	Karow Bio Zitronenschalenpaste



FABBRI
1905





Unser Außendienst war gerade bei Ihnen und Sie haben vergessen, einen Artikel zu bestellen? Kein Problem! Der Webshop des Backring Nord bietet Ihnen alle Annehmlichkeiten und Vorteile, die Sie sich wünschen. Neben der Möglichkeit der 24/7-Bestellungen finden Sie in unserem Webshop sämtliche Hinweise zu Aktionen, Seminaren sowie aktuelle Produktflyer und Kataloge.

Mittels des Suchmodus gelangen Sie schnell und einfach zu Ihrem Wunschprodukt und haben alle wichtigen Informationen auf einen Blick.

Im Bereich Themenwelten finden Sie neben unseren Saisonspecials und Angeboten die Backring Qualitätsmarken sowie weitere starke Marken unserer Lieferanten. Wenn Sie sich für unsere Seminare interessieren oder sich direkt anmelden wollen, so können Sie auch dies einfach und unkompliziert über unseren Webshop erledigen.

Weitere attraktive Inhalte zu einem unschlagbaren Preis finden Sie in der Rubrik ‚Junge Gebrauchte‘. Hier können Sie gebrauchte Technik oder auch Verkaufsmodule und Ähnliches zu einem attraktiven Preis erwerben.



<https://mein.backring.de>



24 Stunden erreichbar



45.000 Artikel verfügbar



für Gewerbetreibende
und Geschäftskunden



AB JETZT EINFACH
BESTELLEN PER



- Einfache Handhabung
- Übersichtliches Bestellwesen

- Installations- und Zugangsdaten erhältlich über Ihren Innen- oder Außendienst





EISWAFFELN & DEKORWAFFELN

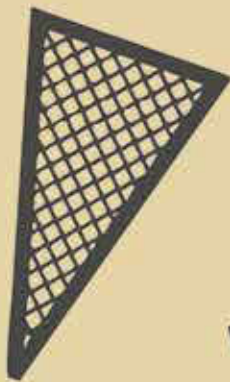

Eiswaffeln & Dekorwaffeln

Stenger

//

Seite

//

85

Fritz Jaspert

//

86

Cono Arctic

//

87

Bussy

//

87



Waffeln // **Stenger**



Stenger

Süsse Hörnchen ohne Rand kleines Karo

Art.-Nr.: 22812 300 Stk. 1  **E 40V Venezia 170/47**

Regina

Süsse Hörnchen ohne Rand großes Karo

Art.-Nr.: 22810 400 Stk. 1-2  **E 204 Skandeborg 150/50**

Wundertüte

Art.-Nr.: 22816 180 Stk. 6-8  **E 90V Wundertüte 165/100**

Regina

Süsse Hörnchen mit Rand großes Karo

Art.-Nr.: 22971 240 Stk. 2  **S7 Don Alfredo 200/56**

Art.-Nr.: 22815 350 Stk. 2  **E 53 Roma 160/53**

Art.-Nr.: 21415 300 Stk. 1  **E 227 Aalborg 170/47**

Butterwaffeln

Art.-Nr.: 22963 352 Stk. 2-3  **E 87BU 150/60**

Art.-Nr.: 22965 204 Stk. 6-8  **E 90BU Kopenhagen 160/90**

Art.-Nr.: 29868 432 Stk. 1  **E 223BU Elisa 160/42**

Art.-Nr.: 22960 396 Stk. 1  **E 224BU Odense 160/42**

Süsse Hörnchen mit Rand großes Karo mit Papiertüte

Art.-Nr.: 21100 250 Stk. 1  **E 227 170/47**

Halbsüsse Hörnchen

Art.-Nr.: 22824 770 Stk. 1  **E 9 La Bella 140/44**

Art.-Nr.: 22826 600 Stk. 2  **E 14 La Ola 130/51**

Art.-Nr.: 22809 800 Stk. 1  **S8 Tango 107/47**

Waffelbecher

Art.-Nr.: 22811 570 Stk. **E 68 Waffelbecher rund 56 x 60**

Art.-Nr.: 22894 320 Stk. **E 73 Waffelbecher gross 66 x 70**

Art.-Nr.: 22895 204 Stk. **E 74 Waffelbecher 150 ccm 76 x 62**

Art.-Nr.: 22897 135 Stk. **E 76 Waffelbecher 250 ccm 90 x 65**

Art.-Nr.: 22899 84 Stk. **E 78 Waffelbecher 400 ccm 102 x 77**

Art.-Nr.: 22878 90 Stk. **E 92 Waffelschale „Super Cup“ 135 x 40**

Art.-Nr.: 22998 24 Stk. **S4051 Waffelschale schokolieret 12 cm**

Regina

Art.-Nr.: 22731 48 Stk. **Waffelbecher Vegan 125 mm/360 ml**

Art.-Nr.: 22730 48 Stk. **Waffelbecher Vegan 110 mm/275 ml**

Art.-Nr.: 22732 54 Stk. **Waffelbecher Vegan 94 mm/160 ml**

Waffeldekore

Art.-Nr.: 22874 500 Stk. **E 41 Beigabewaffel 90 mm**

Art.-Nr.: 22879 500 Stk. **E 50 Herzwaffel Monami**

Art.-Nr.: 22808 528 Stk. **E 31 Eiswaffel lose XXL**

Schwarze Waffel

Art.-Nr.: 22770 500 Stk. 1-2  **S101 Laura 130/50**



Tulpenhörnchen

Art.-Nr.: 22806 700 Stk. 1  **E 5 Tulpe mittel 118/45**

Art.-Nr.: 22805 500 Stk. 1-2  **E 12 Tulpe mittel 118/45**







Art.-Nr.: 22728 288 Stk. **Waffelbecher Vegan 90 mm/125 ml**

Art.-Nr.: 22729 330 Stk. **Waffelbecher Vegan 70 mm/55 ml**

Waffeln // Fritz Jaspert

Süße Hörnchen ohne Rand kleines Karo

Art.-Nr.: 22884	500 Stk.	1-2		FJ42 130/50
Art.-Nr.: 22885	450 Stk.	1		FJ42E 128/45
Art.-Nr.: 22886	380 Stk.	2-3		FJ42G 142/54
Art.-Nr.: 22902	275 Stk.	1		FJ42LS Monza 170/47

Süße Hörnchen ohne Rand großes Karo

Art.-Nr.: 22904	192 Stk.	5-6		FJ42CO Cortina 160/78
Art.-Nr.: 22880	224 Stk.	2-4		FJ42GI Gino 165/58
Art.-Nr.: 22888	224 Stk.	3-5		FJ42LO Longarone 175/62
Art.-Nr.: 22847	375 Stk.	1		FJ46 Firenze 135/45
Art.-Nr.: 22869	350 Stk.	2-3		FJ47 Toscana 158/50
Art.-Nr.: 22890	400 Stk.	2-3		FJ95 Belluno 130/55
Art.-Nr.: 22891	350 Stk.	1-2		FJ95G Belluno grande 140/60
Art.-Nr.: 20856	192 Stk.	3-4		Supercono Jumbo 175/70
Art.-Nr.: 22776	500 Stk.	1-2		Barino GK42 135/50
Art.-Nr.: 22777	240 Stk.			Mini Skandinavien 128/76

Wundertüte

Art.-Nr.: 22856	162 Stk.	6-8		FJ42SK Skandi 165/95
-----------------	----------	-----	---	-----------------------------

Waffelbecher

Art.-Nr.: 22896	450 Stk.			FJ10 Wiener Schalen 20 x ø 85
Art.-Nr.: 22851	1380 Stk.			FJ94 Portionswaffelbecher 48 x 29

Waffeldekore

Art.-Nr.: 22863	594 Stk.			FJ64 Miniwaffel 60mm
Art.-Nr.: 22872	500 Stk.			FJ8208 Hohlhippen 8 mm
Art.-Nr.: 22800	200 Stk.			FJ8210 Kakaohippe Florenz 100 mm
Art.-Nr.: 22893	6 x 200 Stk.			FJ8210 Kakaohippen Florenz 100 mm
Art.-Nr.: 22871	200 Stk.			FJ8212 Hohlhippen 120 mm
Art.-Nr.: 22941	6 x 200 Stk.			FJ8212 Hohlhippen 120 mm
Art.-Nr.: 22771	12 x 200 Stk.			FJ83H Herzwaffel „San Remo“
Art.-Nr.: 22877	12 x 200 Stk.			FJ83W Wellenfächer
Art.-Nr.: 22865	320 Stk.			FJ91 Bärchenwaffel
Art.-Nr.: 22864	1000 Stk.			FJ87 Krossis
Art.-Nr.: 21407	1000 Stk.			S12 Krossis schwarz

Süße Hörnchen ohne Rand Laktose- & glutenfrei

Art.-Nr.: 22909	40 Stk.			FJ103SG gluten- & laktosefrei
-----------------	---------	--	--	--





Süße Hörnchen mit Rand kleines Karo

Art.-Nr.: 22858	320 Stk.			FJ64 129/50
-----------------	----------	--	--	--------------------



Waffeln // Cono Artic • Bussy

Hörnchen mit Verzierung

Art.-Nr.: 22768	150 Stk.	1 	CA1 Arlecchino 177/48
Art.-Nr.: 22775	150 Stk.	1 	CC1 Cocco 177/51
Art.-Nr.: 22774	150 Stk.	1 	CG1 Granella 177/48
Art.-Nr.: 22796	175 Stk.	1 	Dunkle Schokowaffel roter Rand 177/48

Waffeldekore

Art.-Nr.: 22845	200 Stk.	Cuore Ricoperti CIA141
Art.-Nr.: 22849	100 Stk.	Lecestine Amaretto LEC05
Art.-Nr.: 22843	100 Stk.	Lecestine Cacao LEC07
Art.-Nr.: 22848	100 Stk.	Lecestine Cocco LEC03
Art.-Nr.: 22846	200 Stk.	Ronda Ricoperta CIA161
Art.-Nr.: 22839	90 Stk.	Waffelröllchen Wafercacao 130 mm CAN1308
Art.-Nr.: 22827	170 Stk.	Waffelröllchen Lunghe Wafercacao SIG84 145 mm
Art.-Nr.: 22823	170 Stk.	Waffelröllchen Wafercacao SIG49 120 mm
Art.-Nr.: 22836	150 Stk.	Waffelröllchen Lunghe SIG42 145 mm

ConoArtic





DEKORE, STREUSEL
& SÜSSWAREN

Dekore, Streusel und Süßwaren	//	Seite
Schokoladendekore	//	91
Crunch & Crisp	//	91
Raspelschokolade	//	93
Zuckerstreusel & Dänische Streusel	//	93
Nüsse	//	95
Kokosraspel	//	97
Türkischer Honig	//	97
Marzipandekore	//	97
Gebäcke	//	97
Süßwaren	//	99





Schokoladendekore

Art.-Nr.: 22722	1 kg	Schokolinsen klein
Art.-Nr.: 23017	2,5 kg	Schokolinsen, maxi
Art.-Nr.: 20725	3 kg	3D Bunte Schokolinsen 95701
Art.-Nr.: 06363	5 kg	3D Borkensplitter 528
Art.-Nr.: 13463	4 kg	Schokoflocken dragiert
Art.-Nr.: 13384	1 kg	Callebaut Schokoblüten Caramel
Art.-Nr.: 13600	375 Stk.	Runde Ornamente
Art.-Nr.: 13603	245 Stk.	Spitzenornamente
Art.-Nr.: 13646	264 Stk.	Schoko-Garniertüte klein
Art.-Nr.: 13428	1,6 kg	Sicao Schokostäbchen 8cm
Art.-Nr.: 13445	10 kg	Schokotropfen Vollmilch
Art.-Nr.: 13448	1 kg	Mokkabohnen
Art.-Nr.: 05529	2,5 kg	3D Mini-Schokospäne 084
Art.-Nr.: 05544	2 kg	3D Dekorspäne dunkel 973
Art.-Nr.: 05587	2 kg	3D Weisse Späne 969
Art.-Nr.: 05594	8 Stk.	3D Schoko- Gitterplatten 929
Art.-Nr.: 05589	225 Stk.	3D Schokoröllchen 007, 10 cm
Art.-Nr.: 22750	900 g	Smet Rembrandt Schokoröllchen, 20 cm
Art.-Nr.: 20926	700 g	Dawn Cigarillos Retro dunkel/weiss
Art.-Nr.: 20918	585 g	Dawn Diabolo Dreiecke
Art.-Nr.: 20929	1,2 kg	Dawn Domino Dekor 76283
Art.-Nr.: 20915	300 g	Dawn Mini Fächer Duo
Art.-Nr.: 20913	450 g	Dawn Röllchen klein
Art.-Nr.: 13535	1 kg	Irca Schokoblätter zartbitter
Art.-Nr.: 05575	1 kg	3D Konfetti Dekor 958

Crunch und Crisp

Art.-Nr.: 13394	800 g	Callebaut Crispearls dunkel
Art.-Nr.: 13417	800 g	Callebaut Crispearls Vollmilch
Art.-Nr.: 13416	800 g	Callebaut Crispearls weiss
Art.-Nr.: 13443	800 g	Callebaut Crispearls Karamell gesalzen
Art.-Nr.: 20877	2 kg	3D Confetto Crisp 399
Art.-Nr.: 13533	2 kg	Irca Crunchy Beads Mix

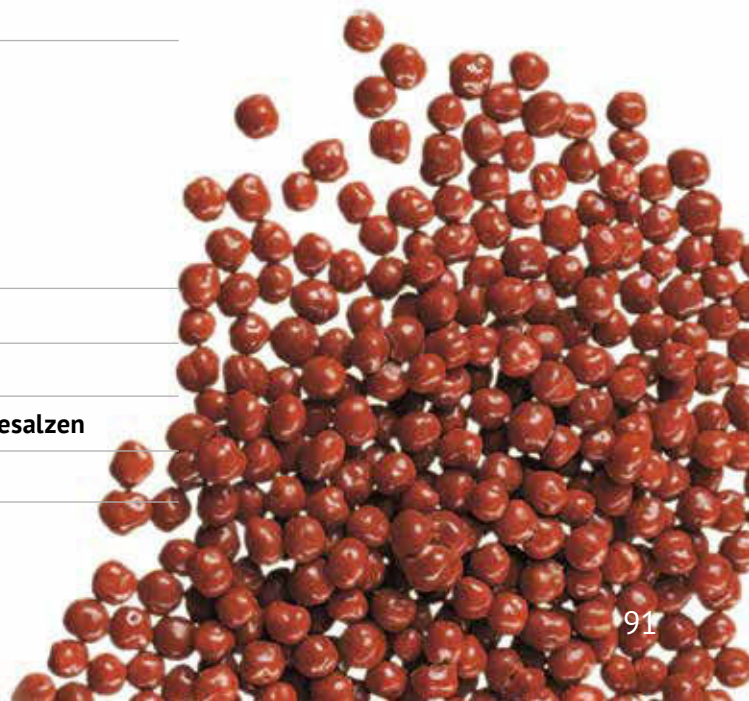



Raspelschokolade

Art.-Nr.: 13433	2,5 kg	Barino Raspelschokolade dunkel
Art.-Nr.: 13441	2,5 kg	Hewiko Garnierraspel
Art.-Nr.: 13436	5 kg	Kondima Raspelschokolade dunkel fein
Art.-Nr.: 13435	5 kg	Kondima Raspelschokolade dunkel grob
Art.-Nr.: 13437	5 kg	Kondima Raspelschokolade weiss
Art.-Nr.: 13573	2,5 kg	Ulmer Mini Mini Borke dunkel
Art.-Nr.: 13574	2,5 kg	Ulmer Mini Mini Borke weiss
Art.-Nr.: 13570	2,5 kg	Ulmer Raspelschokolade dunkel
Art.-Nr.: 13571	2,5 kg	Ulmer Raspelschokolade Vollmilch
Art.-Nr.: 13572	2,5 kg	Ulmer Raspelschokolade weiss

Zuckerstreusel, Karton

Art.-Nr.: 13459	2,5 kg	bunt
Art.-Nr.: 13456	2,5 kg	Nonpareille
Art.-Nr.: 13469	2,5 kg	schwarz/rot/gelb
Art.-Nr.: 13471	2,5 kg	schwarz/weiß/blau
Art.-Nr.: 13472	2,5 kg	braun/weiß
Art.-Nr.: 13494	2,5 kg	rosa
Art.-Nr.: 13478	2,5 kg	Lakritz
Art.-Nr.: 13475	2,5 kg	Mint blau
Art.-Nr.: 13464	2,5 kg	Schokostreusel
Art.-Nr.: 13473	10 kg	Spezialstreusel braun
Art.-Nr.: 13476	2,5 kg	Spezialstreusel braun

Zuckerstreusel, Sack

Art.-Nr.: 13462	30 kg	bunt
Art.-Nr.: 13455	30 kg	Nonpareille
Art.-Nr.: 13466	30 kg	Schokostreusel
Art.-Nr.: 13468	30 kg	Spezialstreusel braun

Dänische Streusel

Art.-Nr.: 22979	1 kg	Daim Kugeln 6853
Art.-Nr.: 22974	1 kg	Erdbeere 76-897
Art.-Nr.: 22976	1 kg	Lakritz Flakes 76-880
Art.-Nr.: 22972	1 kg	Pistazie 6193



Dekore, Streusel, Süßwaren // **Nüsse**



Haselnüsse

Art.-Nr.: 26234	1 kg	Barino ganz geröstet
Art.-Nr.: 26232	1 kg	Barino gehackt geröstet
Art.-Nr.: 22900	2 kg	Barino gehackt karamellisiert
Art.-Nr.: 23420	20 kg	Barino gehackt geröstet
Art.-Nr.: 11386	3,5 kg	Barino Krokant
Art.-Nr.: 22719	25 kg	Barino Krokant
Art.-Nr.: 21833	2,5 kg	Krokant aromatisiert



Walnüsse

Art.-Nr.: 12421	1,7 kg	Hälften 18/20
Art.-Nr.: 22715	1,5 kg	Barino karamellisiert
Art.-Nr.: 22716	6 x 1,5 kg	Barino karamellisiert
Art.-Nr.: 12438	2,5 kg	Wallnussbruch



Erdnüsse

Art.-Nr.: 22712	2,5 kg	Erdnuss Dragee Streusel 60310
-----------------	--------	--------------------------------------

Pecan

Art.-Nr.: 11030	3 kg	Schoko Maple Pecannüsse
-----------------	------	--------------------------------

Cashew

Art.-Nr.: 12510	22,68 kg	Cashewkerne Bruch
-----------------	----------	--------------------------



Karamelstücke

Art.-Nr.: 11391	1,5 kg	Dawn Karamelstücke
-----------------	--------	---------------------------

Nussmischung

Art.-Nr.: 22755	2,5 kg	Barino Mischung
Art.-Nr.: 25134	2 x 2,5 kg	Barino Mischung

Pistazien

Art.-Nr.: 11343	1 kg	Pistazienkerne
-----------------	------	-----------------------





Kokosraspel

Art.-Nr.: 11956	5 kg	fein
Art.-Nr.: 11966	5 kg	mittel



Mandeln

Art.-Nr.: 20705	3 kg	3D Mandel Crunch 518
Art.-Nr.: 21834	2 kg	Mandeln ganz karamellisiert

Türkischer Honig

Art.-Nr.: 22711	2 kg	Torroncino Streusel 262052
-----------------	------	-----------------------------------



Marzipandekore

Art.-Nr.: 05509	15 Stk.	3D Rosen Rosa 913
Art.-Nr.: 05508	15 Stk.	3D Rosen Rot 912
Art.-Nr.: 05512	100 Stk.	3D Rosen Blätter 918

Gebäcke

Art.-Nr.: 05557	5 kg	3D Black Cookie Crunch 991
Art.-Nr.: 22704	4 kg	Amaretti Streusel 60230
Art.-Nr.: 22769	6 kg	Amaretti Mehl 60320
Art.-Nr.: 22703	2 kg	Amarettini 60210
Art.-Nr.: 22721	2 kg	Amaretoni





Süßwaren

Art.-Nr.: 31836	12 x 200 g	After Eight
Art.-Nr.: 31705	24 Stk.	Bounty
Art.-Nr.: 33415	100 Stk.	Chupa Chups Fruchtlutscher
Art.-Nr.: 31860	36 x 28 g	Daim
Art.-Nr.: 32187	40 Stk.	Duplo
Art.-Nr.: 32145	2 x 5ER	Ferrero Kinder Cards 128 g
Art.-Nr.: 32141	5ER	Ferrero Happy Hippo Kakao 100 g
Art.-Nr.: 32153	10 x 2 Stk.	Giotto 21,5 g
Art.-Nr.: 32188	18 x 2 Stk.	Hanuta
Art.-Nr.: 33002	200 g	Haribo Chamallows Mini
Art.-Nr.: 33005	3 kg	Goldbären
Art.-Nr.: 32184	48 Stk.	Kinder Joy
Art.-Nr.: 32170	30 Stk.	Kinder Bueno
Art.-Nr.: 32180	36 Stk.	Kinderschokolade Riegel
Art.-Nr.: 32183	72 Stk.	Kinderüberraschung
Art.-Nr.: 31848	24 Stk.	Kitkat
Art.-Nr.: 31702	32 Stk.	Mars
Art.-Nr.: 31837	24 Stk.	Mikado Stäbchen 75 g
Art.-Nr.: 30420	12 x 175 g	Nabisco Oreo Kekse
Art.-Nr.: 32151	16 x 40 g	Raffaello 4er Riegel
Art.-Nr.: 32155	16 x 50 g	Rocher
Art.-Nr.: 31839	20 x 150 g	Smarties Riesenrolle
Art.-Nr.: 31710	32 Stk.	Snickers
Art.-Nr.: 31847	10 x 100 g	Yogurette Erdbeer
Art.-Nr.: 31730	32 x 50 g	Twix
Art.-Nr.: 33020	150 Stk.	Haribo Salino
Art.-Nr.: 33032	150 Stk.	Haribo Happy Cola Flaschen
Art.-Nr.: 33041	150 Stk.	Haribo Frösche
Art.-Nr.: 33051	150 Stk.	Haribo Konfektstangen
Art.-Nr.: 33055	150 Stk.	Haribo Balla Balla Himbeer
Art.-Nr.: 33060	150 Stk.	Haribo Happy Cherries
Art.-Nr.: 33061	150 Stk.	Haribo Schlümpfe
Art.-Nr.: 33070	150 Stk.	Haribo Weisse Mäuse
Art.-Nr.: 33075	150 Stk.	Haribo Vampis
Art.-Nr.: 33161	150 Stk.	Haribo Saure Gurken
Art.-Nr.: 31675	60 Stk.	Schaumküsse Super Dickmanns





SOFTEIS



Softeis	//	Seite
Softeismischungen	//	102
Softeis & Waffeln	//	104
Softeismaschine	//	105



Softeis // **Softeis**

Flüssigmix

Art.-Nr.: 20902 5,5 kg **Parad-Ice Softeis Schokolade 5%**

Art.-Nr.: 20894 5,5 kg **Parad-Ice Softeis Vanille, 10% Fett**

Pulvermix

Art.-Nr.: 26918 10 x 1 kg **Anona Eisfix Crema Schokolade**

Art.-Nr.: 26917 10 x 1 kg **Anona Eisfix Crema Vanille**

Art.-Nr.: 26817 7 x 1,5 kg **Anona Erdbeere**

Art.-Nr.: 26821 10 x 1 kg **Anona Kirsche**

Art.-Nr.: 26809 10 x 1 kg **Anona Waldmeister**

Art.-Nr.: 26858 6 x 1,4 kg **Komet Nougat 125**

Art.-Nr.: 26859 6 x 1,4 kg **Komet Ananas 675 Magermilch**

Art.-Nr.: 20905 10 kg **Frisiana Schokolade**

Art.-Nr.: 20898 16 kg **Frisiana Vanille**

Art.-Nr.: 20229 1,6 kg **Pregel Joghurt 04808**

Art.-Nr.: 25928 8 x 1,6 kg **Pregel Joghurt 04808**

Art.-Nr.: 25961 8 x 1,6 kg **Pregel Vanille 06108**

Art.-Nr.: 26088 10 x 1,2 kg **Mec 3 Schokolade 19012**

Art.-Nr.: 26089 10 x 1,2 kg **Mec 3 Vanille 19014**

Kakaohaltige Fettglasur (Stracciatella)

Art.-Nr.: 13429 10 kg **Barino Kokos Kakaofettglasur**

Art.-Nr.: 28178 5 kg **Irca Stracciatella Choc.Dark 52%**

Geräte und Zubehör

Art.-Nr.: 92146 1 Stk. **Ovag 0118 Negrella Express**

Softeiswaffeln

Art.-Nr.: 22811 570 Stk. **E 68 Waffelbecher rund ø 56 mm**

Art.-Nr.: 22894 320 Stk. **E 73 Waffelbecher gross ø 66 mm**

Art.-Nr.: 22895 204 Stk. **E 74 Waffelbecher 150ccm**

Art.-Nr.: 22897 135 Stk. **E 76 Waffelbecher 250ccm**

Art.-Nr.: 22899 84 Stk. **E 78 Waffelbecher 400ccm**

Art.-Nr.: 22824 770 Stk. **E 9 La Bella 140/44**

Art.-Nr.: 22809 800 Stk. **S8 Tango 107/47**

Art.-Nr.: 22806 700 Stk. **E 5 Tulpe mittel 118/45**

Tenerissimo

Art.-Nr.: 23217 12 x 0,66 kg **Pregel Fiordilatte 63721**

Art.-Nr.: 23215 12 x 0,66 kg **Pregel Joghurt 64321**

Softeis Topping

Art.-Nr.: 23168 1,2 kg **Pregel Centorighe Erdbeere N 27606**

Art.-Nr.: 20227 1,2 kg **Pregel Centorighe Grüner Apfel 89306**

Art.-Nr.: 20228 1,2 kg **Pregel Centorighe Mango 14376**





Thekenmaschinen -
Eismaschine für
eine Sorte, zur
Herstellung
von Softeis und
Frozen Yogurt.
Einzigartig

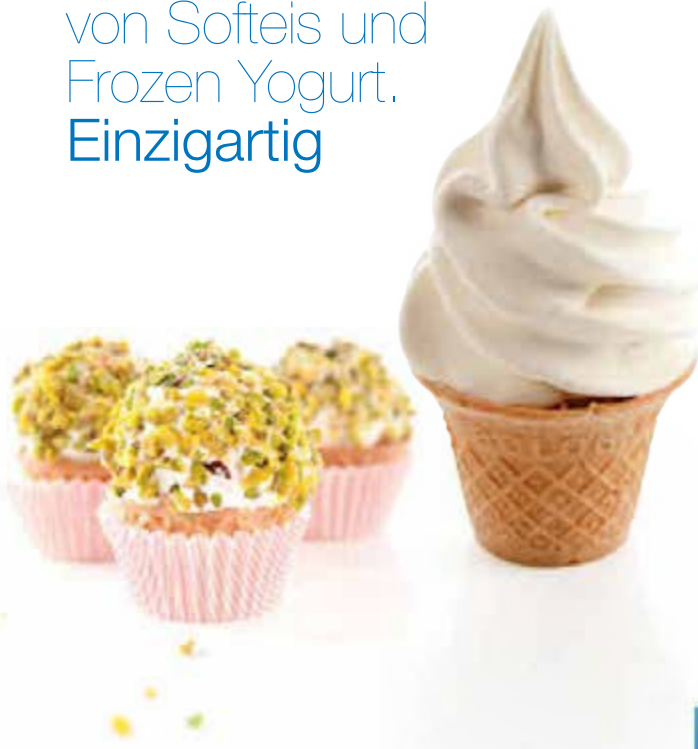

Ob Pumpen- oder Gravitationszufuhr,
die Maschine erfüllt alle
Kundenanforderungen

Maximale Vielseitigkeit

Lassen Sie Ihrer Phantasie freien Lauf und
kreieren Sie Eisbecher, cremige Leckereien und
Monoporzioni-Kreationen (Eiskonfekt)

Neuer ansprechender Look

Das neue Edelstahl-Frontblech verleiht der
Maschine einen Hauch von Eleganz

**Aufschlagvolumen und
Konsistenzkontrolle**

Für die verschiedenen Softeismixe sind
unterschiedliche Einstellungen für die
Konsistenzkontrolle vorgesehen. Einfaches
Einstellen des Aufschlagvolumen



carpigiani.com

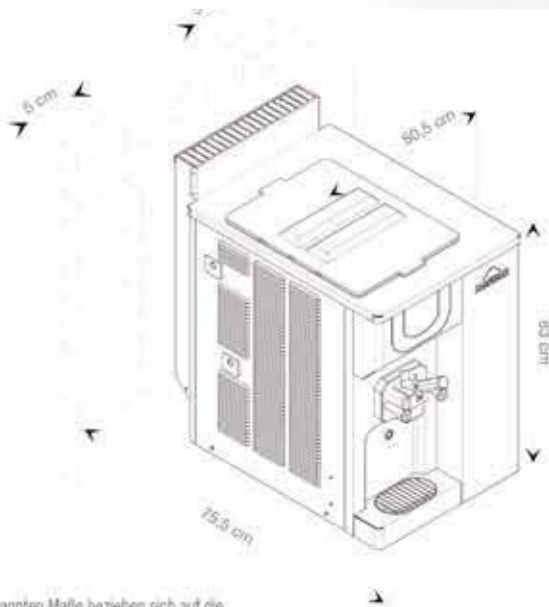

Die genannten Maße beziehen sich auf die
luftgekühlte Ausführung.
Das wassergekühlte Modell ist ohne hinteren Abzug



Selbstpasteurisierung

Mit dem Selbstpasteurisierungssystem
müssen die Maschinen nur 9 Mal pro
Jahr gereinigt und zerlegt werden



Teorema Fernbedienung

Das System stellt wichtige Maschinendaten
bereit, unterstützt das Servicesystem und
sorgt für die Einhaltung des Reinigungsplans



Dosierkopf für Einzelportion-Kreationen

Austauschbare Düsen für die Zubereitung von
Monoporzioni-Kreationen (Eiskonfekt) und
anderen Leckereien



Selbstschließende Zapfhebel (Self closing)

Der Zapfhebel wird automatisch geschlossen
und stoppt auf diese Weise den Speiseeisfluss,
wodurch Materialverschwendung und
Verschmutzung vermieden werden



Only You

Personalisieren Sie Ihre Maschine mit
Ihren Farben und Ihrem Logo



Wasch-Kit

Ein optionaler Hahn über dem Behälter
vereinfacht die Reinigung

Sorten	Mixabgabesystem	Stündliche Produktion (75g Portionen)	Behälter- kapazität l	Zylinder- kapazität l	Nenn- leistung kW	Absiche- rung A	Strom- versorgung	Kühl- system	Kühlmittel	Netto- Gewicht kg
191 STEEL P G	1 Zahnradpumpe Gravitation	270* 230*	12 18	1,75	2,4	10	230/50/1**	Luft/ Wasser	R404	140 130

* Die Produktionskapazität ist vom verwendeten Mix und von der Raumtemperatur abhängig

** Auf Anfrage sind auch andere Spannungen und Zyklen erhältlich



OPTIMALE VERMISCHUNG

Der Mix, der sich in den gekühlten Vorratsbehältern befindet, wird in regelmäßigen Abständen durch die serienmäßigen Behälterrührwerke vermischt. Dies garantiert eine konstante Befüllung der Produktionzylinder.





Als innovatives und zukunftsweisendes Unternehmen bietet der Backring Nord ganzheitliche Konzepte zur Markenbildung an. Hier reicht die Expertise von der Anwendungstechnik und Analyse in den Segmenten Bäckerei, Eis, Filiale, Kaffee und Snack bis hin zur Übernahme des Kundenmarketings in allen Facetten des Print-, Web- und Social-Media-Bereichs. Sechs Anwendungstechniker/-innen mit mehrjähriger praktischer Erfahrung auf ihrem Gebiet kreieren fast täglich neue Ideen und Rezepturen. Und sind sie einmal nicht in der Unternehmenszentrale, schulen sie deutschlandweit vor Ort. Geht es um die Entwicklung und Umsetzung von Marketingkonzepten oder der grafischen Gestaltung von Plakaten, Verpackungen etc. steht Ihnen unsere Marketingabteilung zur Seite. Unsere Expertinnen und Experten stehen Ihnen bei Fragen zu Rohstoffen, Maschinen und zur ganzheitlichen Konzeptentwicklung jederzeit zur Verfügung.

Kontaktieren Sie uns gerne unter:

konzepte@backring.de.

Zu unseren Seminaren anmelden können Sie sich unter:

<https://mein.backring.de/seminare>

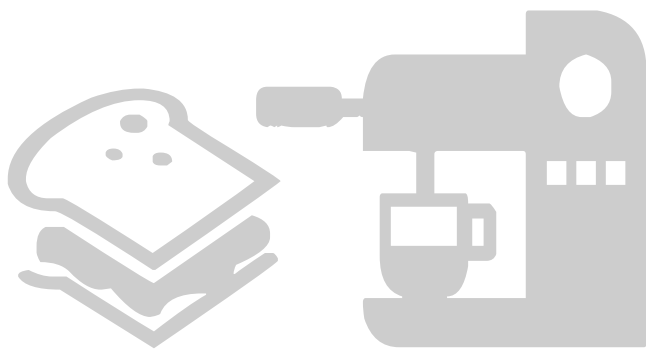

Eis Sandra Andreas

Anwendungstechnik Eis bedeutet: Kreation neuer Rezeptideen, Trendscouting, Unterstützung bei der Umstellung von Maschinen oder Rezepten und Entwicklung von individuellen Konzepten. Diese Aufgabe füllt bei uns Sandra Andreas aus. Frau Andreas ist gelernte Konditormeisterin und staatlich geprüfte Betriebswirtin nach Handwerksordnung.

Kaffee

Kaffee gehört in Eiscafés und der Gastronomie zu den umsatz- und deckungsbeitragsstärksten Produkten. Aber Kaffee ist nicht gleich Kaffee. Neben der Produktqualität kommt es auch auf die Einstellung der Mühlen und Maschinen an.

Snacks Anja Mirow

Der Snack-Bereich gehört zu den am stärksten wachsenden Segmenten. Hier ist Qualität, Innovation und Trendgespür gefragt. Ausgewiesene Fachfrau auf diesem Gebiet ist Anja Mirow. Ob kalter oder warmer Snack, für morgens, mittags oder abends – sie hat viele kreative Ideen parat und entwickelt und optimiert neue Konzepte mit ihren Kunden. Gern vermittelt sie ihr Wissen auch in einer Schulung oder bei einer Einführung vor Ort.

Backwaren

Unser Anwendungstechniker und Bäckermeister steht unseren Kunden gern mit Rat und Tat zur Seite, wenn es akute Probleme mit Maschinen oder produzierten Backwaren gibt. Er unterstützt aber auch bei der Rohstoffumstellung und kreiert mit Trendrohstoffen neue spannende Rezepte.



HEISSGETRÄNKE & MASCHINEN



Heißgetränke	//	Seite
Kaffee	//	110
Kaffe Zubehör	//	111
Einzelportionen	//	114
Tee	//	116
Trinkschokolade	//	117



Heißgetränke // Kaffee

Kaffeebohnen

Art.-Nr.: 35956 8 x 1 kg **Westhoff Café Suisse Classic**

Art.-Nr.: 35957 8 x 1 kg **Westhoff Espresso Latino Rasso**

gemahlener Kaffee

Art.-Nr.: 35959 12 x 500 g **Westhoff Merkur**

Art.-Nr.: 35970 100 x 65 g **Odori Classic Crema**

Art.-Nr.: 35949 80 x 60 g **Westhoff Merkur**



Kaffeebohnen

Art.-Nr.: 21611 6 x 1 kg **Bristot Bar Espresso**

Art.-Nr.: 21610 1 kg **Bristot Cortina**

Art.-Nr.: 29267 6 x 1 kg **Bristot Cortina**

Art.-Nr.: 29248 1 kg **Bristot Crema Oro 40016**

Art.-Nr.: 21609 1 kg **Bristot Tiziano**

entkoffeiniert

Art.-Nr.: 21616 50 Stk. **Bristot Tabs Decaffinato 7g**



espresso italiano dal 1919





Geschirrsreihe „Avolo“ im zeitlosen, hochwertigen Design.

Weitere Geschirrserien auf Seite 164. Preise auf Anfrage.

Zubehör

Art.-Nr.: 29112	6 Stk.	Bristol Cappuccinotassen
Art.-Nr.: 29113	6 Stk.	Bristol Espressotassen
Art.-Nr.: 29121	6 Stk.	Bristol Latte Macchiato Gläser
Art.-Nr.: 29105	6 Stk.	Bristol Milchkaffeetassen
Art.-Nr.: 29111	6 Stk.	Bristol Wassergläser klein



Milch

Art.-Nr.: 47022	12 x 1 Lt	Frischli Cappuccino Milch 2,5%
-----------------	-----------	---------------------------------------

Kaffeegebäck

Art.-Nr.: 22887	150 Stk.	Hoppe Favoritenmischung
Art.-Nr.: 22868	200 Stk.	Hoppe Karamellgebäck
Art.-Nr.: 22867	150 Stk.	Hoppe Städtemischung
Art.-Nr.: 22779	150 Stk.	Hoppe Surprise Mischung
Art.-Nr.: 22803	200 Stk.	Hoppe Vanillegebäck
Art.-Nr.: 22703	2 kg	Amarettini





Plus 4 You TS ist ein Modell aus dem Astoria-Sortiment der oberen Preisklasse, das sich durch seine dynamischen und kräftigen Linien auszeichnet, welche die hervorragende Qualität in der Tasse und die außergewöhnliche Energieeinsparung hervorheben.

Mit dem Touchscreen ist alles einfacher

Die Einführung eines kapazitiven Touchscreen-Displays der neusten Generation wurde dazu konzipiert, um eine innovative Optik mit der Funktionalität zu verbinden. Die einzelnen Gruppen können digital in jeder Phase der Kaffeeabgabe kontrolliert werden, von noch vor dem Aufguss bis zur Abgabe.

Multiboiler-Technologie

Modularität ist einer der Schlüsselbegriffe von Plus 4 You TS: Durch den Dampfboiler, die autonomen Tanks und das elektronische Steuersystem kann jede Gruppe selbstständig arbeiten. Bei nicht perfekter Kaffeeabgabe schlägt Plus 4 You auf dem Display die entsprechenden Korrekturingriffe vor. Außerdem hat jede Abgabegruppe ihren eigenen Vorratsbehälter, so kann man für unterschiedliche Mischungen verschiedene Temperaturen einstellen und sichert damit immer die maximale gleichbleibende Qualität in der Tasse.

Automatische Temperaturregelung

Die innovative Technologie dieses Modells sieht einen Wärmeregulierer vor, der die maximale Leistungsfähigkeit mit der passenden Temperatur kombiniert. Gleichzeitig vergleicht das System die Parameter der einzelnen Ausgaben mit den voreingestellten optimalen Werten und – je nach Charakteristika des verwendeten Kaffees – es werden in Echtzeit die Informationen über das Produkt in der Tasse geliefert.

Viele Möglichkeiten

Mit Plus 4 You kann man:

- für jede einzelne Brühgruppe die Temperatur des Kaffeewasserboilers programmieren
- den Betriebsdruck des Dampfboilers programmieren
- den Dampf mit dem zweckentsprechenden Boiler durchgehend und konstant erzeugen
- gegenüber dem eingestellten Wert nur die Mindestschwankung der Kaffeewassertemperatur (max. +/- 1°C) gewährleisten

Art.-Nr.: 96598 1 Stk. **Astoria Kaffeemaschine Plus 4 You 3 gruppig**

Kaffeemaschinenreiniger

Art.-Nr.: 81028	250 Stk.	Mayclean Reinigungs-Tabs 2g
Art.-Nr.: 81196	100 Stk.	Coffema Reinigungs-Tabs 2g
Art.-Nr.: 81726	100 Stk.	WMF Reinigungs-Tabs 3,6 g
Art.-Nr.: 81727	100 Stk.	WMF Reinigungs-Tabs 1,3 g
Art.-Nr.: 29549	900 g	Puly Caff Reiniger
Art.-Nr.: 81015	1 kg	Mayclean Reiniger Pulver
Art.-Nr.: 29550	10 Stk.	Puly Caff Pulygrind 15 g
Art.-Nr.: 81192	1 kg	Coffeman Reiniger Pulver für Glaskanne und Maschine
Art.-Nr.: 81194	1 Lt	Coffema Milchschaumreiniger
Art.-Nr.: 84605	1 Lt	Mayclean Milchschaumreiniger
Art.-Nr.: 29551	1 Lt	Puly Caff Pulymilk plus
Art.-Nr.: 81728	1 Lt	WMF Milchschaumreiniger



Kaffeemaschinen Entkalker

Art.-Nr.: 81012	1 Lt	Mayclean Entkalker flüssig
Art.-Nr.: 81190	1 Lt	Coffema Entkalker flüssig
Art.-Nr.: 81729	2 x 1 Lt	WMF Entkalker flüssig
Art.-Nr.: 81016	1 kg	Mayclean Entkalkerpulver



Einzelportionen

Art.-Nr.: 22999	1000 Stk.	Brauner Zucker 4 g
Art.-Nr.: 22943	2000 Stk.	Portionszucker Ital. Motiv 4 g
Art.-Nr.: 22942	1000 Stk.	Zuckersticks 4 g
Art.-Nr.: 31382	2000 Stk.	Hellma Natreen Süsstoff 2 Stk.
Art.-Nr.: 31395	100 Stk.	Akazienhonigsticks 8 g
Art.-Nr.: 31384	100 Stk.	Granini Zitronensaft 4 ml
Art.-Nr.: 62330	240 Stk.	Backring Kaffeesahne Portionen 10% 7,5 g
Art.-Nr.: 35930	1000 Stk.	Eilles Krümelkandis 6 g



Zubehör

Art.-Nr.: 21567 1 Stk. **DaVinci Pumpe für 1 Lt Flaschen**

Kaffeearomen/Sirup

Art.-Nr.: 22220	1 Lt	DaVinci Amaretto 83
Art.-Nr.: 22216	1 Lt	DaVinci Caramel 4955
Art.-Nr.: 22236	6 x 1 Lt	DaVinci Caramel 4955
Art.-Nr.: 22212	1 Lt	DaVinci Chai Spice 4956
Art.-Nr.: 22241	6 x 1 Lt	DaVinci Chai Spice 4956
Art.-Nr.: 21563	1 Lt	DaVinci Grenadine
Art.-Nr.: 22213	1 Lt	DaVinci Haselnuss 4957
Art.-Nr.: 22242	6 x 1 Lt	DaVinci Haselnuss 4957
Art.-Nr.: 22231	1 Lt	DaVinci Karamell zuckerfrei
Art.-Nr.: 22218	1 Lt	DaVinci Kokos 4959
Art.-Nr.: 21561	1 Lt	DaVinci Passionsfrucht
Art.-Nr.: 22219	1 Lt	DaVinci Pfefferminz 5709
Art.-Nr.: 22245	6 x 2,5 Lt	DaVinci Schokolade 121
Art.-Nr.: 22214	1 Lt	DaVinci Vanille 4954
Art.-Nr.: 22243	6 x 1 Lt	DaVinci Vanille 4954
Art.-Nr.: 22221	1 Lt	DaVinci White Chocolate 506
Art.-Nr.: 22246	6 x 2,5 Lt	DaVinci White Chocolate 122
Art.-Nr.: 22222	1 Lt	DaVinci Zimt 4964
Art.-Nr.: 20560	1 Lt	Fabbri Mixybar Amaretto 84E
Art.-Nr.: 20563	1 Lt	Fabbri Mixybar Haselnuss 72D
Art.-Nr.: 20569	1 Lt	Fabbri Mixybar Caramel 38G
Art.-Nr.: 28816	6 x 1 Lt	Fabbri Mixybar Caramel 38G
Art.-Nr.: 20565	1 Lt	Fabbri Mixybar Vanille 42G
Art.-Nr.: 20567	1 Lt	Fabbri Mixybar Zimt 84J



DaVinci
GOURMET®



Keo Tee

Art.-Nr.: 54409	15 Stk.	Keo Teachamp Bio Kräuterharmonie 
Art.-Nr.: 54407	15 Stk.	Keo Teachamp Bio Pfefferminze 
Art.-Nr.: 54406	15 Stk.	Keo Teachamp Bio Rooibos Vanille 
Art.-Nr.: 36011	15 Stk.	Keo Teachamp Darjeeling
Art.-Nr.: 36003	15 Stk.	Keo Teachamp Earl Grey
Art.-Nr.: 36004	15 Stk.	Keo Teachamp Friesentee
Art.-Nr.: 36006	15 Stk.	Keo Teachamp Grüner Tee
Art.-Nr.: 36007	15 Stk.	Keo Teachamp Pflaume Zimt
Art.-Nr.: 36009	15 Stk.	Keo Teachamp Rooibos Karamel
Art.-Nr.: 36008	15 Stk.	Keo Teachamp Rooibos Orange
Art.-Nr.: 36005	15 Stk.	Keo Teachamp Sanddorn Cranberry
Art.-Nr.: 36010	15 Stk.	Keo Teachamp Waldbeere

Dallmayr Tee

Art.-Nr.: 54405	20 Stk.	Dallmayr Bio Tee Darjeeling 
Art.-Nr.: 54399	20 Stk.	Dallmayr Bio Tee Japan Sencha 
Art.-Nr.: 36001	20 Stk.	Dallmayr Earl Grey Teepyramide
Art.-Nr.: 36000	20 Stk.	Dallmayr Früchtetee Birne/Apfel
Art.-Nr.: 54398	20 Stk.	Dallmayr Früchtetee Bio Pfefferminze 
Art.-Nr.: 54397	20 Stk.	Dallmayr Früchtetee Bio Alpenkräuter 

Eilles Tee

Art.-Nr.: 35928	20 Stk.	Eilles Tea Diamonds Sonne Asiens
Art.-Nr.: 35929	20 Stk.	Eilles Tea Diamonds Friesische Mischung
Art.-Nr.: 35931	20 Stk.	Eilles Tea Diamonds Earl Grey
Art.-Nr.: 35932	20 Stk.	Eilles Tea Diamonds Rooibos Vanilla
Art.-Nr.: 35933	20 Stk.	Eilles Tea Diamonds Kräutergarten
Art.-Nr.: 35934	20 Stk.	Eilles Tea Diamonds Pfefferminz
Art.-Nr.: 35935	20 Stk.	Eilles Tea Diamonds Sommerbeeren
Art.-Nr.: 35936	20 Stk.	Eilles Tea Diamonds Apfel Früchte
Art.-Nr.: 35939	20 Stk.	Eilles Tea Diamonds Kamille

Art.-Nr.: 35925	6 Stk.	Eilles Teeglas 0,3 Liter
-----------------	--------	--------------------------

Barista Chai

Art.-Nr.: 22238	6 x 1 Lt	Chai Classic
-----------------	----------	--------------

KEO



Dallmayr



Eilles
TEE

Trinkschokolade

Art.-Nr.: 35908	10 x 1 kg	Dallmayr Feiner Schoko Trinkgenuss
Art.-Nr.: 35916	1 kg	Heimbs Trinkschokolade Vollmilch
Art.-Nr.: 35917	750 g	Heimbs Trinkschokolade weiss
Art.-Nr.: 35918	1 kg	Heimbs Trinkschokolade feinherb

Italienische Trinkschokolade

Art.-Nr.: 22910	1 kg	Univerciok Classica dunkel
Art.-Nr.: 22911	1 kg	Univerciok Classica weiss
Art.-Nr.: 22916	30 Stk.	Univerciok Amaretto
Art.-Nr.: 22918	30 Stk.	Univerciok Bacio Haselnuss
Art.-Nr.: 22922	30 Stk.	Univerciok Classica dunkel
Art.-Nr.: 22915	30 Stk.	Univerciok Kokos
Art.-Nr.: 22912	30 Stk.	Univerciok Milkschokolade
Art.-Nr.: 22914	30 Stk.	Univerciok Nougat
Art.-Nr.: 22917	30 Stk.	Univerciok Peperoncino Chili Schokolade
Art.-Nr.: 22913	30 Stk.	Univerciok Schokolade light, fettarm
Art.-Nr.: 22923	30 Stk.	Univerciok weisse Schokolade
Art.-Nr.: 22907	30 Stk.	Univerciok Fondente zartbitter





TORTEN, KUCHEN,
BACKWAREN,
CONVENIENCE



Torten, Kuchen, Backwaren, Convenience	//	Seite
Torten	//	120
Muffins, Donuts, Strudel, Souffle, Cookies, Spezialitäten, Pfannkuchen	//	123
TK Brötchen	//	124
Snacks	//	126
Suppen	//	127
TK-Böden, Blätterteig, Baiser, Eiweißpulver, Kleingebäcke, Löffelbiskuit, Macarons	//	128
Sahnefonds, Cremepulver, Sahne süß, Tortenguss, Dekore, Backmischungen, Fertigmix, Desserts	//	129



Torten TK Ø 24 cm vorgeschnitten, 12 Stücke

Art.-Nr.: 64150	2150 g	Erdbeer-Vanille
Art.-Nr.: 63487	2100 g	Himbeer-Joghurt-Sahne
Art.-Nr.: 63486	4 x 1450 g	Käse-Sahne
Art.-Nr.: 63542	1900 g	4-Schicht Schoko Torte
Art.-Nr.: 64147	6 x 950 g	Schokolade Tout au Chocolat
Art.-Nr.: 63483	4 x 1750 g	Schwarzwälder Kirsch

Torten TK Ø 28 cm ungeschnitten

Art.-Nr.: 64133	2350 g	Birne Helene
Art.-Nr.: 63540	2250 g	Erdbeer-Buttermilch
Art.-Nr.: 64130	2200 g	Haselnuss-Sahne
Art.-Nr.: 64129	2200 g	Herrentorte
Art.-Nr.: 63555	2200 g	Himbeer-Käse-Sahne
Art.-Nr.: 63560	1800 g	Käse-Sahne
Art.-Nr.: 63557	2500 g	Kirsch-Käse-Sahne
Art.-Nr.: 63566	2500 g	Mandarinen-Käse-Sahne
Art.-Nr.: 63485	2600 g	Mango-Joghurt Crunch
Art.-Nr.: 63564	2050 g	Panna Cotta-Heidelbeer
Art.-Nr.: 64131	2250 g	Pfirsich Creme-Fraiche
Art.-Nr.: 63558	2050 g	Schoko-Sahne-Duo
Art.-Nr.: 64136	2050 g	Schwarzwälder Kirsch
Art.-Nr.: 63551	1900 g	Tiramisu-Erdbeer

TK Rundkuchen 24cm Ø vorgeschnitten, 12 Stücke

Art.-Nr.: 63546	1000 g	Schokokuchen ca 84 g
-----------------	--------	-----------------------------

TK Törtchen

Art.-Nr.: 63608	12 Stk.	Himbeer-weiße Schokolade
Art.-Nr.: 63611	12 Stk.	Latte Macchiato
Art.-Nr.: 64124	12 Stk.	Mousse au Chocolat

erlenbacher[®]
...so backen Meister!



Sahneschnitten TK vorgeschnitten

Art.-Nr.: 64114	12 Stk.	Beerenfrucht-Buttermilch ca 167 g
Art.-Nr.: 64118	12 Stk.	Erdbeer-Buttermilch ca 167 g
Art.-Nr.: 64109	12 Stk.	Erdbeer-Himbeer-Joghurt ca 167 g
Art.-Nr.: 64166	4 x 12 Stk.	Erdbeer-Käse-Sahne ca 171 g
Art.-Nr.: 64181	12 Stk.	Himbeer-Cranberry-Crisp ca 175 g
Art.-Nr.: 64113	12 Stk.	Himbeer-Käse-Sahne ca 167 g
Art.-Nr.: 64168	12 Stk.	Himbeer-Quark ca 113 g
Art.-Nr.: 64123	12 Stk.	Kirsch-Schoko-Crisp ca 175 g
Art.-Nr.: 64112	12 Stk.	Latte Macchiato ca 125 g
Art.-Nr.: 64116	12 Stk.	Mandarinen-Käse-Sahne ca 167 g
Art.-Nr.: 64154	12 Stk.	Mousse au Chocolat ca 83 g
Art.-Nr.: 63612	4 x 12 Stk.	Tiramisu ca 96 g
Art.-Nr.: 64182	12 Stk.	Walnuss-Crunch ca 125 g
Art.-Nr.: 63594	3 x 24 Stk.	Zitrone vegan ca 63 g
Art.-Nr.: 64122	12 Stk.	Mandel-Bienenstich Schnitte ca 104 g



vegán

TK Rundkuchen 28cm Ø vorgeschnitten, 12 Stücke

Art.-Nr.: 63459	2000 g	Apfel-Butterstreusel
Art.-Nr.: 64163	2250 g	Apfelkuchen vegan
Art.-Nr.: 63549	2500 g	Apfeltorte mit Mürbteiggitter
Art.-Nr.: 64164	2100 g	Erdbeerfruchtkuchen
Art.-Nr.: 63544	2500 g	gedeckte Apfeltorte
Art.-Nr.: 63538	2400 g	Pfirsich-Rahm-Käse
Art.-Nr.: 63552	2150 g	Premium Rahm-Käsetorte
Art.-Nr.: 63567	2500 g	Premium Apfeltorte
Art.-Nr.: 63461	1700 g	Premium Kirsch-Butterstreusel
Art.-Nr.: 63457	2000 g	Premium Pflaumen-Buttersteusel
Art.-Nr.: 63539	1500 g	Sachertorte
Art.-Nr.: 63543	2250 g	Zebra-Rahm-Käse



vegán



TK Rundkuchen 26cm Ø ungeschnitten

Art.-Nr.: 63548 1750 g **Erdbeer Fruchtkuchen**

Art.-Nr.: 63474 2500 g **Oma's Rahmkäsetorte**

TK Rundkuchen 28cm Ø ungeschnitten

Art.-Nr.: 63570 2150 g **Rahm-Käsekuchen mit Mandarinen**

TK Plattenkuchen, vorgeschnitten

Art.-Nr.: 63563 3 x 16 Stk. **Apfel-Butterstreusel ca 206 g**

Art.-Nr.: 63572 3 x 16 Stk. **Brownies ca 63 g**

Art.-Nr.: 63573 3 x 16 Stk. **Donauwelle ca 131 g**

Art.-Nr.: 63578 3 x 12 Stk. **Double-Chocolate ca 83 g**

Art.-Nr.: 64186 6 x 12 Stk. **Himbeer-Brownie ca 88 g**

Art.-Nr.: 63561 3 x 16 Stk. **Käse ca 194 g**

Art.-Nr.: 64139 3 x 16 Stk. **Käse-Mandarinen ca 200 g**

Art.-Nr.: 63559 3 x 16 Stk. **Mohn-Butterstreusel ca 147 g**

Art.-Nr.: 63562 3 x 16 Stk. **Pflaumen-Butterstreusel ca 172 g**



TK Tartes

Art.-Nr.: 63490 800 g **Mandelkuchen Spanische Art 26 cm Ø**

Art.-Nr.: 63530 1400 g **Waldfrucht 28 cm Ø**

TK American Cheesecakes 24cm Ø vorgeschnitten

Art.-Nr.: 64161 1950 g **Caramel-Brownie Supreme 14 Stücke**

Art.-Nr.: 63488 1700 g **Cookies & Cream Supreme 14 Stücke**

Art.-Nr.: 63647 1450 g **Erdbeer 12 Stücke**

Art.-Nr.: 63498 1450 g **Karamell 12 Stücke**



Pan

TK Strudel

Art.-Nr.: 63704 36 Stk. **Pan Apfelstrudel gezogen 160 g**

Art.-Nr.: 63705 24 Stk. **Pan Apfelstrudel Blätterteig 110 g**

Art.-Nr.: 63775 36 Stk. **Pan Waldfrüchtestrudel 160 g**



Pfalzgraf

TK Torten 28cm Ø ungeschnitten

Art.-Nr.: 64260	1950 g	Marzipan Cremetorte
Art.-Nr.: 64261	2250 g	Pistazien-Mohn Sahnetorte

TK Cheesecakes 24cm Ø geschnitten, 12 Stücke

Art.-Nr.: 64258	1700 g	Cheesecake Black Forest
-----------------	--------	--------------------------------

TK Sahneseiten, vorgeschnitten, 20 Stücke

Art.-Nr.: 64251	3 x 20 Stk.	Erdbeer 2900 g
-----------------	-------------	-----------------------

TK Plattenkuchen, vorgeschnitten, 20 Stücke

Art.-Nr.: 64262	3 x 20 Stk.	Russischer Zupfkuchen 3000 g
-----------------	-------------	-------------------------------------

TK Rundkuchen 26cm Ø ungeschnitten

Art.-Nr.: 23704	1 Stk.	Sfilato Ricotta e Mandorla 1300 g
-----------------	--------	--

Art.-Nr.: 23702	1 Stk.	Trancio Tartufata nera 1200 g
-----------------	--------	--------------------------------------

TK Dessert

Art.-Nr.: 63756	9 Stk.	Vandemoortele Mini Tiramisu-Mascarpone
-----------------	--------	---

TK Blechkuchen

Art.-Nr.: 50217	6 x 36 Stk.	Nordbäcker Butterkuchen
-----------------	-------------	--------------------------------

TK Muffins

Art.-Nr.: 63256	24 Stk.	Vandemoortele Blueberry 120 g A207
Art.-Nr.: 63258	30 Stk.	Vandemoortele Schoko 120 g A206
Art.-Nr.: 63433	36 Stk.	Vandemoortele Triple Schoko 112 g A228
Art.-Nr.: 63246	30 Stk.	Vandemoortele Vanille 120 g A205
Art.-Nr.: 63412	36 Stk.	Vandemoortele Brownie Caramel 112 g A244
Art.-Nr.: 63445	36 Stk.	Vandemoortele Blueberry Cheesecake 112 g A245
Art.-Nr.: 63838	24 Stk.	Baker+Baker Salted Caramel 130 g
Art.-Nr.: 64991	36 Stk.	Baker+Baker Back & White 100 g
Art.-Nr.: 63852	24 Stk.	Baker+Baker Chocolate Overkill 130 g
Art.-Nr.: 63435	36 Stk.	Vandemoortele Vanille Haselnuss 112 g A230
Art.-Nr.: 64982	36 Stk.	Milka® Schokolade gefüllt 110 g
Art.-Nr.: 63859	36 Stk.	Baker+Baker Oreo® gefüllt 110 g
Art.-Nr.: 65154	36 Stk.	Baker+Baker Oreo® Strawberry gefüllt 110 g
Art.-Nr.: 63860	36 Stk.	Baker+Baker Red Velvet Cake 110 g

TK Spezialitäten

Art.-Nr.: 66230	150 Stk.	Mayback Quarkbällchen, fertig gebacken 30 g
Art.-Nr.: 63259	50 Stk.	Vandemoortele Zuckerwaffel 115 g A2
Art.-Nr.: 66060	104 Stk.	Pastel de nata 66 g, backfertig

PFALZGRAF



vandemoortele



TK Donuts

Art.-Nr.: 63311	110 Stk. Vandemoortele Mini Choc. Doonys 20 g	Art.-Nr.: 62355	48 Stk. B+B Donut Milka & Daim gefüllt, 70 g
Art.-Nr.: 65093	48 Stk. B+B Filly Vanille Sprinkle gefüllt 75 g	Art.-Nr.: 63309	74 Stk. Donut gezuckert, 49 g
Art.-Nr.: 63316	36 Stk. Meyl. PartyMix Doonys 58 g	Art.-Nr.: 63778	36 Stk. Smoothie Mango Donut gefüllt, 69 g
Art.-Nr.: 63836	48 Stk. B+B Pinky 55 g	Art.-Nr.: 65012	48 Stk. B+B Donut Herz vegan, 52 g
Art.-Nr.: 64974	48 Stk. Milka, gefüllt 65 g	Art.-Nr.: 65153	48 Stk. Oreo Strawberry Donut gefüllt, 73 g
Art.-Nr.: 65018	48 Stk. Oreo, gefüllt 73 g	Art.-Nr.: 65160	48 Stk. Filly Blueberry Donut, gefüllt, 67 g
Art.-Nr.: 64986	48 Stk. B+B Chocolate Cake, gefüllt 73 g	Art.-Nr.: 63722	72 Stk. Donuts natur, 44 g
Art.-Nr.: 63302	48 Stk. Meyl. Excel Donut Fettglasur 51 g	Art.-Nr.: 65034	96 Stk. MM GF 74 American Donut, 45 g
Art.-Nr.: 65013	48 Stk. B+B Filly Strawberry Donut 70 g	Art.-Nr.: 65066	48Stk. B&B Cocoa Orange Boomie, gefüllt, 77g

TK Souffle

Art.-Nr.: 63737 12 Stk. **Pan Schoko Souffle, 100 g**

TK Cookies

Art.-Nr.: 63826 96 Stk. **Baker+Baker Triple Chocolate Cookies XL 80 g**

Art.-Nr.: 63827 96 Stk. **Baker+Baker Chocolate Chunk Cookies XL 80 g**

TK Pfannkuchen / Pancakes

Art.-Nr.: 62107 70 Stk. **Hansa American Pancakes 60 g**

Art.-Nr.: 62108 40 Stk. **Hansa Eierpfannkuchen Blaubeere 85 g**

Brötchen

TK Brötchen, halbgebacken

Art.-Nr.: 63617	100 Stk. Mayback Dinkelcrusty 100 g
Art.-Nr.: 63681	50 Stk. Mayback Hallenser Doppelbrötchen 130 g
Art.-Nr.: 63667	100 Stk. Mayback Kaiserbrötchen 70 g
Art.-Nr.: 63668	100 Stk. Mayback Kaiserbrötchen Mohn 65 g
Art.-Nr.: 63669	100Stk. Mayback Kaiserbrötchen Sesam 65 g
Art.-Nr.: 63621	80 Stk. Mayback Kartoffelbrötchen dunkel 90 g
Art.-Nr.: 63625	80 Stk. Mayback Kartoffelbrötchen hell 90 g
Art.-Nr.: 63664	100 Stk. Mayback Kürbiskernbrötchen 88 g
Art.-Nr.: 63663	100 Stk. Mayback Mehrkornbrötchen 88 g
Art.-Nr.: 63666	100 Stk. Excel Schnittbrötchen 70 g
Art.-Nr.: 66233	56 Stk. Kartoffelbrötchen Körner 110g
Art.-Nr.: 63662	100 Stk. Mayback Schusterjungs 88 g
Art.-Nr.: 63665	100 Stk. Mayback Sonnenblumenkernbrötchen 88 g
Art.-Nr.: 63619	100 Stk. Weltmeisterbrötchen 85 g
Art.-Nr.: 63682	100 Stk. Wikingerbrötchen 88g



TK Baguette, vorgebacken

Art.-Nr.: 63640 84 Stk. **Baguette 85 g**

Art.-Nr.: 63641 52 Stk. **halbes Baguette 130 g**



TK Ciabatta

Art.-Nr.: 63318 80 Stk. **Meyl. Ciabatta 80 g B143**

Art.-Nr.: 63678 80 Stk. **Mayback Ciabatta 93 g**

Art.-Nr.: 23613 36 Stk. **Forno d'Asolo Ciabatta Rustikal 100 g**

Art.-Nr.: 63308 55 Stk. **Meyl. Piccolo Ciabatta Mediterran 110 g B442**

Art.-Nr.: 63307 26 Stk. **Meyl. Ciabatta mediterran 290 g B434**



TK Croissant, vorgegart

Art.-Nr.: 63214 78 Stk. **Meyl. Buttercroissant gebogen 80 g KB165 24%**

Art.-Nr.: 66236 120 Stk. **Meyl. Buttercroissant Premium, gebogen 80 g 23%**

Art.-Nr.: 66302 60 Stk. **Bridor Buttercroissant, gerade 70 g 23%**

TK Croissant, fertiggebacken

Art.-Nr.: 66025 36 Stk. **Mayback Buttercroissant fertiggeb., gerade 65 g**

TK Croissant, gefüllt

Art.-Nr.: 23642 55 Stk. **Forno d'Asolo Cornaretto Aprikose 95 g**

Art.-Nr.: 23643 55 Stk. **Forno d'Asolo Cornaretto Crema 95 g**

Art.-Nr.: 63268 60 Stk. **Meyl. Schoko-Butter Croissant 100 g**

Art.-Nr.: 66066 48 Stk. **Meyl. Butter-Käse-Schinken Croissant 105 g KB61**

Art.-Nr.: 66215 60 Stk. **Mayback Buttercroissant Schokocreme 100 g**

TK Franzbrötchen

Art.-Nr.: 50109 72 Stk. **Nordbäcker Franzbrötchen 120 g**

TK Schokobrötchen

Art.-Nr.: 63291 90 Stk. **Meyl. Butter-Schokobrötchen 80 g KB78**

TK Laugengebäck

Art.-Nr.: 63655 80 Stk. **Mayback Laugenbrezel mit Schnitt 100 g**

Art.-Nr.: 66029 120 Stk. **Ditsch Laugenbuttercroissant 18% 80 g**

Art.-Nr.: 63222 100 Stk. **Meyl. Butter-Laugenbrötchen 120 g L15**





TK Toast/Sandwich

Art.-Nr.: 23610 2800 g **Forno d'Asolo Tostone 15 x 15 cm**

Art.-Nr.: 23611 1500 g **Forno d'Asolo Tramezzone Streifen 57 x 11,5 cm**

TK Bagel

Art.-Nr.: 63287 40 Stk. **Meyl. Bagel natur 80 g B274**

Art.-Nr.: 63288 40 Stk. **Meyl. Bagel mit Sesam 80 g B275**

Art.-Nr.: 65350 45 Stk. **American Bagel Everything 100 g**

Art.-Nr.: 64993 44 Stk. **Baker+Baker Kraftkorn Malz Bagel 100 g vegan**



vegana

TK Bruschetta

Art.-Nr.: 23600 6 x 500 g **Forno d'Asolo Bruschetta Brot 100 g**



TK Focaccia Brötchen

Art.-Nr.: 63829 40 Stk. **Baker+Baker Focaccia Panini 95 g**

Art.-Nr.: 66070 33 Stk. **Meyl. Fosette (Panini) 100 g**

TK Wraps

Art.-Nr.: 65540 1 x 18 Stk. **MTG Food Wrap natur mit Grillstreifen 30 cm Ø**

Art.-Nr.: 65549 1 x 18 Stk. **MTG Food Wrap natur 30 cm**

TK Pizza

Art.-Nr.: 23652 24 Stk. **Margherita Pizza 18cm 160g CGK33**

Art.-Nr.: 23653 10 Stk. **Margherita Pizza 30 cm 330g CGK001**



TK Flammkuchen

Art.-Nr.: 65300	10 Stk.	Elsässer Art 180 g
Art.-Nr.: 65305	10 Stk.	Elsässer Art 300 g
Art.-Nr.: 65301	10 Stk.	Griechischer Art 180 g
Art.-Nr.: 65306	10 Stk.	Griechischer Art 300 g
Art.-Nr.: 65302	10 Stk.	Lachs + Shrimps 180 g
Art.-Nr.: 65307	10 Stk.	Lachs + Shrimps 300 g
Art.-Nr.: 65304	15 Stk.	Schmand 140 g
Art.-Nr.: 65303	10 Stk.	Süß Apfel-Rosine 180 g



TK Böden

Art.-Nr.: 50221	4 x 550 g	Nordbäcker Wiener Tortenboden hell 26 cm Ø
Art.-Nr.: 50223	4 x 550 g	Nordbäcker Wiener Tortenboden dunkel 26 cm Ø
Art.-Nr.: 50224	2 x 1500 g	Nordbäcker Biskuitkapsel hell 40 x 60 cm



TK Blätterteig

Art.-Nr.: 63253	32 Stk.	Vandemoortele Blätterteigplatte 2,5mm 625 g
-----------------	---------	--

Baiser

Art.-Nr.: 13676	10 Stk.	Busch Baiserböden 28cm
Art.-Nr.: 13670	100 Stk.	Busch Baiserschalen
Art.-Nr.: 13675	2 kg	Busch Garniertröpfchen glatt
Art.-Nr.: 13672	100 Stk.	Busch Kakaobaiserschalen
Art.-Nr.: 13697	100 Stk.	Busch Schaumzuckertörtchen



Eiweisspulver

Art.-Nr.: 10590	3 kg	Germania S
-----------------	------	-------------------

Kleingebäcke

Art.-Nr.: 11622	100 Stk.	Heschu Hippenrollen mit Kuvertüre
Art.-Nr.: 11624	100 Stk.	Heschu Krokantrollen
Art.-Nr.: 11601	96 Stk.	Heschu Butter-Windbeutel 9 cm Ø
Art.-Nr.: 11620	200 Stk.	Heschu Othello Schalen
Art.-Nr.: 11745	90 Stk.	Pruve Blumenmuschel Butter 9 cm Ø
Art.-Nr.: 11617	132 Stk.	Heschu Tortelett Kakao 8 cm Ø
Art.-Nr.: 11742	144 Stk.	Pruvee Buttertortelett 9 cm Ø
Art.-Nr.: 06465	60 Stk.	3D Butter-Mürbteigtorteletts 10 cm Ø



Löffelbiskuit

Art.-Nr.: 22717	9 x 400 g	Vicenzi Savoiard 60244
-----------------	-----------	-------------------------------

Cremepulver

Art.-Nr.: 06320	10 kg	3D Creme Tradition (kochen)
Art.-Nr.: 06152	10 kg	3D Creme Ideal (kalt)

Tortenguß

Art.-Nr.: 10565	1 kg	Germa Gel, klar
Art.-Nr.: 06304	1,5 kg	3D Doppelgel A 303, klar
Art.-Nr.: 20522	4,5 kg	Fabbi Nappage Amarena 26 M, rot

Dekorkakao / Dekorpulver

Art.-Nr.: 28161	1 kg	Irca Happycao NT
Art.-Nr.: 00641	1 kg	Plange Süßer Schnee

Sahnefonds

Art.-Nr.: 06350	2 x2,5 kg	3D Erdbeer 122
Art.-Nr.: 06356	2 x2,5 kg	3D Haselnuss 126
Art.-Nr.: 06354	2 x2,5 kg	3D Himbeere 123
Art.-Nr.: 06156	2 x2,5 kg	3D Joghurt Sahne 132
Art.-Nr.: 06150	2 x2,5 kg	3D Käse Sahne 130
Art.-Nr.: 06140	2 x2,5 kg	3D Neutral 124
Art.-Nr.: 06353	2 x2,5 kg	3D Orange 125
Art.-Nr.: 06355	2 x2,5 kg	3D Pfirsich Maracuja 127
Art.-Nr.: 06351	2 x2,5 kg	3D Schokolade 120
Art.-Nr.: 06345	2 x2,5 kg	3D Stracciatella 131
Art.-Nr.: 06352	2 x2,5 kg	3D Zitrone 121

TK Macarons Bridor

Art.-Nr.: 66330	48 Stk.	Macaron Mix 8 Sorten 36173
Art.-Nr.: 66337	96 Stk.	Macaron Mini Mix 6 Sorten 33440
Art.-Nr.: 66331	96 Stk.	Macaron Vanille 35720
Art.-Nr.: 66332	96 Stk.	Macaron Himbeere 35721
Art.-Nr.: 66333	96 Stk.	Macaron Schoko 35722
Art.-Nr.: 66334	96 Stk.	Macaron Pistazie 35725
Art.-Nr.: 66335	96 Stk.	Macaron Zitrone 35723

Backmischungen

Art.-Nr.: 01680	10 kg	Komplet Biskuitmix
Art.-Nr.: 00560	10 kg	Plange Biskuitmix
Art.-Nr.: 00511	10 kg	Plange Crepes-Mix
Art.-Nr.: 20849	10 kg	3D Keksteigmix Cookie Dough
Art.-Nr.: 01666	10 kg	Komplet Sun Muffin Mix
Art.-Nr.: 28053	1 kg	Irca Waffel/Crepesmix
Art.-Nr.: 00548	10 kg	Plange Waffelmix
Art.-Nr.: 09691	15 kg	Dawn Waffelmix 3835
Art.-Nr.: 06938	12,5 kg	Dawn Muffinmix Neu 837

Dessert

Art.-Nr.: 14060	1 Stk.	Apfelmus 5/1
Art.-Nr.: 47210	2 kg	Lukull Kirsch-Dessert
Art.-Nr.: 30953	1 kg	Milram Milchreis

Fertigmix

Art.-Nr.: 64094	7 kg	Dawn Scoop & Bake TK Vanilla - Mikrowelle
Art.-Nr.: 64093	7 kg	Dawn Scoop & Bake TK Double Chocolate - Mikrowelle





LIKÖRE,
SPIRITUOSEN,
KALTGETRÄNKE



Liköre, Spirituosen, Kaltgetränke	//	Seite
Liköre	//	132
Wein	//	133
Sekt	//	133
Säfte & Softdrinks	//	135
Wasser, Bitter, Eistee	//	137



Brotto Eislikör

Art.-Nr.: 21433	1 Lt	Amaretto 28% 20020
Art.-Nr.: 21435	6 x 1 Lt	Amaretto 28% 20020
Art.-Nr.: 21440	1 Lt	Apricot 28% 402007
Art.-Nr.: 21517	1 Lt	Cherry 28% 20200
Art.-Nr.: 21514	1 Lt	Curacao blau 28% 20220
Art.-Nr.: 21511	1 Lt	Curacao rot 28% 20230
Art.-Nr.: 21506	1 Lt	Kiwi 20% 20400
Art.-Nr.: 21520	1 Lt	Maraschino 28% 20520
Art.-Nr.: 21498	1 Lt	Mocca/Kaffee 28% 20410
Art.-Nr.: 21486	1 Lt	Zabaione 16% 20650



Camel Eislikör

Art.-Nr.: 21720	1,2 Lt	Amaretto 16%
Art.-Nr.: 21705	1,2 Lt	Amaretto 28%
Art.-Nr.: 21708	1,2 Lt	Cafecao 28%
Art.-Nr.: 21703	1,2 Lt	Cherry 28%
Art.-Nr.: 21711	1,2 Lt	Haselnuss-Ovo 16%
Art.-Nr.: 21712	1,2 Lt	Kilt Cream 16%
Art.-Nr.: 21713	1,2 Lt	Kokos 16%
Art.-Nr.: 21714	1,2 Lt	Menta 16%
Art.-Nr.: 21719	1,2 Lt	Ovo Eierlikör 16%
Art.-Nr.: 21710	1,2 Lt	Walnuss-Ovo 16%



Eierlikör

Art.-Nr.: 22991	0,7 Lt	Advokaat Eierlikör 14%
Art.-Nr.: 22994	6 x 0,7 Lt	Advokaat Eierlikör 14%
Art.-Nr.: 22992	0,7 Lt	Advokaat Eierlikör 20%
Art.-Nr.: 23055	6 x 0,7 Lt	Advokaat Eierlikör 20%
Art.-Nr.: 29542	5 Lt	Advokaat Eierlikör 22%
Art.-Nr.: 18266	5 Lt	Eierlikör 20% Bodenhaltung

Marsala/Malaga Wein

Art.-Nr.: 18270	10 Lt	Malaga 15% Likörwein
Art.-Nr.: 18280	5 Lt	Marsala Cremovo all' Uovo 15%
Art.-Nr.: 21445	2 Lt	Marsala all' Uovo 22020 17%

Likör

Art.-Nr.: 37460	0,7 Lt	Disaronno Amaretto Original 28%
Art.-Nr.: 37464	0,7 Lt	Aperol 15%
Art.-Nr.: 37481	0,7 Lt	Baileys Irish Cream 17%
Art.-Nr.: 37482	6 x 0,7 Lt	Baileys Irish Cream 17%



Grappa

Art.-Nr.: 21459	0,7 Lt	Brotto Grappa Cartizze 42%
-----------------	--------	-----------------------------------

Rum

Art.-Nr.: 18250	5 Lt	Jamaica Rumverschnitt 38%
Art.-Nr.: 18260	10 Lt	Rumverschnitt 38%
Art.-Nr.: 18300	2 Lt	Jamaica Rum Gel 50%

Kirschwasser

Art.-Nr.: 18175	1 Lt	Kirschwasser 40%
Art.-Nr.: 18150	5 Lt	Kirschwasser 40%
Art.-Nr.: 18302	2 Lt	Kirschwasser Gel 50%

Prosecco/Sekt

Art.-Nr.: 23283	0,75 Lt	Cielo Prosecco Frizzante 10,5%
Art.-Nr.: 23286	6 x 0,75 Lt	Cielo Prosecco Frizzante 10,5%
Art.-Nr.: 37416	0,75 Lt	Philip Sekt Dry 11%
Art.-Nr.: 37413	6 x 0,75 Lt	Sekt M+M extra trocken 11%
Art.-Nr.: 37414	24 x 200 ml	Sekt M+M Chen trocken 11%



Liköre, Spirituosen, Kaltgetränke // Wein • Sekt • Fruchtsaft



Fruchtsaft

Fruchtsaft 1 Lt

Art.-Nr.: 37180	6 Fl	Wesergold Apfelsaft
Art.-Nr.: 37182	6 Fl	Wesergold Orangensaft
Art.-Nr.: 37178	6 Stk.	Rauch Happy Day Amarena Kirsch
Art.-Nr.: 37183	6 Stk.	Rauch Happy Day Orangensaft mild
Art.-Nr.: 37176	6 Stk.	Rauch Happy Day Apfelsaft trüb
Art.-Nr.: 37177	6 Stk.	Rauch Happy Day Kokos-Ananas
Art.-Nr.: 37179	6 Stk.	Rauch Happy Day Mango
Art.-Nr.: 37184	6 Stk.	Rauch Happy Day Maracuja
Art.-Nr.: 37199	1 Fl	Zitronensaft 100%

Fruchtsaft 0,33 Lt

Art.-Nr.: 38186	6 Fl	Wesergold Apfelsaft
Art.-Nr.: 38188	6 Fl	Wesergold Multivitaminsaft
Art.-Nr.: 38187	6 Fl	Wesergold Orangensaft
Art.-Nr.: 37165	12 Fl	Bertrams Mehrfruchtnektar 50%
Art.-Nr.: 37164	12 Fl	Bertrams Apfelsaft 100% klar
Art.-Nr.: 37166	12 Fl	Bertrams Orangensaft 100%

Fruchtsaft 0,2 Lt

Art.-Nr.: 37110	24 Fl	Rauch Apfelsaft klar 100%
Art.-Nr.: 37111	24 Fl	Rauch Orange 100% mit Fruchtfleisch
Art.-Nr.: 54038	24 Fl	Rauch Bio Orangensaft 100% 

Bio Getränke 0,33 Lt

Art.-Nr.: 54041	24 Fl	Rauch Bio Rhabarberschorle 
Art.-Nr.: 54043	24 Fl	Rauch Bio Apfelschorle 
Art.-Nr.: 54039	24 Fl	Rauch Bio Schwarze Johannisbeerschorle 
Art.-Nr.: 54451	24 Fl	Vio Bio Apfelschorle 
Art.-Nr.: 54452	24 Fl	Vio Bio Rhabarberschorle 

Limos 1 Lt Flaschen

Art.-Nr.: 37620	12 Fl	Coca Cola
Art.-Nr.: 37621	12 Fl	Fanta Orange

Wesergold®



Softdrinks / Limo

0,5 Lt Flaschen

Art.-Nr.: 37776	12 Fl	Rheinfels Apfelschorle
Art.-Nr.: 37840	12 Fl	Lift Apfelschorle
Art.-Nr.: 37835	12 Fl	Coca Cola
Art.-Nr.: 37836	12 Fl	Coca Cola light
Art.-Nr.: 37841	12 Fl	Coca Cola zero
Art.-Nr.: 37837	12 Fl	Fanta Orange
Art.-Nr.: 37839	12 Fl	Mezzo Mix
Art.-Nr.: 37838	12 Fl	Sprite



Limos 0,33 Lt Flaschen

Art.-Nr.: 37800	24 Fl	Fritz Kola
Art.-Nr.: 37804	24 Fl	Fritz Limo Orange
Art.-Nr.: 37809	24 Fl	Fritz Apfel-Kirsch-Holunder
Art.-Nr.: 54031	24 Fl	Fritz Bio Apfelschorle bio
Art.-Nr.: 54033	24 Fl	Fritz Bio Rhabarberschorle bio
Art.-Nr.: 37812	24 Fl	Fritz Kola zuckerfrei
Art.-Nr.: 37810	24 Fl	Fritz Limo Melone
Art.-Nr.: 37804	24 Fl	Fritz Limo Orange
Art.-Nr.: 37814	24 Fl	Fritz Zitrone trüb
Art.-Nr.: 37806	24 Fl	Fritz Misch Masch



Limos 0,2 Lt Flaschen

Art.-Nr.: 37751	24 Fl	Coca Cola
Art.-Nr.: 37750	24 Fl	Coca Cola light
Art.-Nr.: 37755	24 Fl	Coca Cola zero
Art.-Nr.: 37753	24 Fl	Fanta Orange
Art.-Nr.: 37754	24 Fl	Mezzo Mix
Art.-Nr.: 37752	24 Fl	Sprite



Wasser

Wasser 1 Lt Flaschen

Art.-Nr.: 37788	6 Fl	Rheinfels Wasser Klassik
Art.-Nr.: 37786	6 Fl	Rheinfels Wasser Naturelle
Art.-Nr.: 37790	6 Fl	Rheinfels Wasser Medium

Wasser 0,5 Lt Flaschen

Art.-Nr.: 37797	20 Fl	Viva con Agua Laut
Art.-Nr.: 37799	20 Fl	Viva con Agua Leise
Art.-Nr.: 37774	12 Fl	Rheinfels Wasser Klassik
Art.-Nr.: 37772	12 Fl	Rheinfels Wasser Medium
Art.-Nr.: 37770	12 Fl	Rheinfels Wasser Naturelle

Wasser 0,25 Lt Flaschen

Art.-Nr.: 22605	24 Fl	S. Pellegrino Aqua Panna
Art.-Nr.: 22606	24 Fl	S. Pellegrino Classic
Art.-Nr.: 37057	24 Fl	Selters Wasser Gastro
Art.-Nr.: 37058	24 Fl	Selters Wasser Natur
Art.-Nr.: 37843	24 Fl	Aqua Morelli Wasser Sparkling
Art.-Nr.: 37890	24 Fl	Aqua Morelli Wasser Non-Sparkling
Art.-Nr.: 39011	24 Fl	VIO Still Glas 0,25 l
Art.-Nr.: 39013	24 Fl	VIO Medium Glas 0,25 l

Bitter

Bitter 0,1 Lt Flaschen

Art.-Nr.: 22609	10 Fl	S. Pellegrino Bitter
-----------------	-------	-----------------------------

Eistee

Eistee

Art.-Nr.: 37863	12 x 0,4 Lt	Fuze Grüner Tee Mango/Kamille
Art.-Nr.: 37860	12 x 0,4 Lt	Fuze Pfirsich
Art.-Nr.: 37862	12 x 0,4 Lt	Fuze Pfirsich Hibiskus
Art.-Nr.: 37861	12 x 0,4 Lt	Fuze Zitrone
Art.-Nr.: 37117	24 x 0,33 Lt	Rauch Pfirsich
Art.-Nr.: 37113	24 x 0,33 Lt	Rauch Zitrone
Art.-Nr.: 37115	24 x 0,33 Lt	Rauch Granatapfel



SELTERS
AUS SELTERS AN DER LAHN



ACQUA
MORELLI

S. PELLEGRINO





Flyer
Etiketten
Taschen &
Visitenkarten
Zollstöcke
Werbetexte



Wir bieten kreative Lösungen!

Egal wo Ihr Unternehmen heute steht: Beschreiten Sie mit uns neue Wege in Richtung Erfolg.

Gute Produkte verdienen gute Kommunikation.

Wie heißt es so schön: Tue Gutes und rede darüber! In der heutigen Zeit reicht ein qualitativ hochwertiges und leckeres Produkt allein meist nicht mehr aus, um die Menschen von der Straße in Läden und Restaurants zu locken. Es braucht eine gute Geschichte - eine Geschichte, die die Menschen erreicht und ihnen bestenfalls ein Lächeln ins Gesicht zaubert. Dass Ihre Geschichten ankommen, dafür sorgt die Marketingabteilung des Backring Nord. Unser Portfolio reicht von der grafischen Gestaltung Ihrer Print- und Digitalprodukte, der Entwicklung ganzheitlicher Marketingkonzepte oder einer Logoentwicklung bis hin zu Presse-, Webseiten- oder Aktionstexten.



Profitieren Sie von unserer lang-jährigen Erfahrung und breitgefächerten Expertise.

Pro Marketingstunde stellen wir Ihnen nur 50 Euro in Rechnung (zzgl. Mehrwertsteuer und Produktions- bzw. Druckkosten).

Fahrzeugbeschriftung

Bonuskarten | Plakate
Couponflyer



Tischfähnchen LOGOS Kugelschreiber
Beutel Kleidung Webseiten Karten
Plakate Geschäftspapiere Verpackungen
Blöcke KATALOGE Schlüsselbänder
Beachflags Kalender Geschirr u.v.m.



Webseiten



Verpackungen | Ausstattung

und noch vieles mehr...



VERPACKUNG



Verpackung	//	Seite
Eisbecher, Behälter & Shakebecher	//	142
Thermo-Verpackung	//	147
Löffel & Trinkhalme	//	148
To-Go Produkte	//	149
Papiere & Folien	//	150
Servietten, Deckchen, Scheiben & Spitzen	//	151



Verpackung // Eisbecher & Behälter

Polo Plast Eisbecher Nuvola Kunststoff

Art.-Nr.: 23364 450 Stk. **350 ccm orange**

Art.-Nr.: 23365 450 Stk. **450 ccm gelb**

Art.-Nr.: 23366 450 Stk. **550 ccm rosa**



Polo Plast Eisbecher Spavalda Kunststoff

Art.-Nr.: 78647 600 Stk. **400 ccm bunt**

Art.-Nr.: 78648 600 Stk. **500 ccm bunt**

POLOPLAST®



100% kompostierbar & biologisch abbaubar

Art.-Nr.: 70140 800 Stk. **400 ccm Foglia transparent**

Art.-Nr.: 70141 900 Stk. **550 ccm Foglia transparent**



Alcas Eisbecher O2 PLA transparent

Art.-Nr.: 22437 300 Stk. **400 ccm weiss**

Art.-Nr.: 22438 300 Stk. **500 ccm grün**



Contenitori di Sinfonie

Bananenboot 500 CC

Art.-Nr.: 24014 200 Stk. **19 x 12 x 4 cm**

Polo Plast Eisschalen Kunststoff

Art.-Nr.: 78649 400 Stk. **Spaghettiteller bunt**

Medac Eisbecher Fruchtdekor Pappe

Art.-Nr.: 21912	2500 Stk.	M5 78 ml
Art.-Nr.: 21900	2000 Stk.	108C 132 ml
Art.-Nr.: 21901	2925 Stk.	9C 140 ml
Art.-Nr.: 21902	1400 Stk.	10MG 162 ml
Art.-Nr.: 21903	1750 Stk.	71G 171 ml
Art.-Nr.: 21904	1750 Stk.	16G 217 ml
Art.-Nr.: 21905	1120 Stk.	G4 232 ml
Art.-Nr.: 21911	960 Stk.	M2 239 ml
Art.-Nr.: 21906	960 Stk.	M3 285 ml
Art.-Nr.: 21907	1000 Stk.	MD4 366 ml
Art.-Nr.: 21908	900 Stk.	M4 516 ml
Art.-Nr.: 21926	600 Stk.	M75 750 ml
Art.-Nr.: 21909	480 Stk.	M7 796 ml
Art.-Nr.: 21910	400 Stk.	M8 1060 ml



Medac Eisbecher weiss Pappe

Art.-Nr.: 22420	2000 Stk.	108C 132 ml
Art.-Nr.: 22416	1400 Stk.	10MG 162 ml
Art.-Nr.: 25418	960 Stk.	M2 239 ml
Art.-Nr.: 22422	960 Stk.	M3 285 ml
Art.-Nr.: 22421	1000 Stk.	MD4 366
Art.-Nr.: 22425	900 Stk.	M4 516 ml

Barino Eisbecher Fruchtdekor Pappe









Art.-Nr.: 22687	1000 Stk.	138 ml
Art.-Nr.: 22688	2000 Stk.	154 ml
Art.-Nr.: 22689	1000 Stk.	184 ml
Art.-Nr.: 22639	1000 Stk.	303 ml
Art.-Nr.: 22402	1000 Stk.	360 ml
Art.-Nr.: 22692	1000 Stk.	562 ml
Art.-Nr.: 22402	1120 Stk.	230 ml

medac[®] S.r.l.



Verpackung // Eisbecher & Shakebecher

Medac Eisbecher Pappe BIO

Art.-Nr.: 54702	2000 Stk.	16BFB 93 ml	
Art.-Nr.: 54703	2000 Stk.	108CFB 132 ml	
Art.-Nr.: 54704	1400Stk.	10MGFB 162 ml	
Art.-Nr.: 54706	960 Stk.	M2FB 239 ml	
Art.-Nr.: 54707	960 Stk.	M3FB 285 ml	
Art.-Nr.: 54708	900 Stk.	MD4FB 366 ml	
Art.-Nr.: 54712	900 Stk.	M4FB 516 ml	
Art.-Nr.: 54709	1200 Stk.	W550FB 550 ml	

Deckel für Eisbecher, weiss

Art.-Nr.: 22023	800 Stk.	für M2/M3 Becher
Art.-Nr.: 25412	800 Stk.	für M4



Polo Plast Shakebecher + Deckel Kunststoff

Art.-Nr.: 23334	600 Stk.	Becher bunt 350 ccm
Art.-Nr.: 23335	600 Stk.	Domdeckel für 350 ccm
Art.-Nr.: 23336	500 Stk.	Becher bunt 500 ccm
Art.-Nr.: 23337	500 Stk.	Domdeckel für 500 ccm



Medac Shakebecher Pappe + Deckel

Art.-Nr.: 22017	1000 Stk.	Shakebecher Früchte 58C 500 ccm
Art.-Nr.: 70050	2000 Stk.	Deckel Kreuz 90 mm 0,3 / 0,4 Lt weiß
Art.-Nr.: 24385	1000 Stk.	Becher 45CFB weiß neutral 350 ml

Clear Cup + Deckel Kunststoff rPET

Art.-Nr.: 73973	50 Stk.	0,2 ml
Art.-Nr.: 73974	50 Stk.	0,3 ml
Art.-Nr.: 73975	50 Stk.	0,4 ml
Art.-Nr.: 73874	100 Stk.	Domdeckel mit Loch / alle Becher
Art.-Nr.: 73876	100 Stk.	Domdeckel ohne Loch / alle Becher



Clear Cup + Deckel Kunststoff PLA

Art.-Nr.: 73980	50 Stk.	0,2 ml 90 OZ
Art.-Nr.: 73981	50 Stk.	0,3 ml 120 OZ
Art.-Nr.: 73982	50 Stk.	0,4 ml 160 OZ
Art.-Nr.: 73985	50 Stk.	0,5 ml 220 OZ
Art.-Nr.: 73810	100 Stk.	Domdeckel mit Loch / alle Becher
Art.-Nr.: 73822	100 Stk.	Domdeckel ohne Loch / alle Becher



Thermobehälter kompostierbar

Art.-Nr.: 24015	120 Stk.	Iso-Behälter 1000 ml mit Deckel
Art.-Nr.: 24016	120 Stk.	Schaleneinsatz

Familienpackung Kunststoff + Deckel

Art.-Nr.: 23351	200 Stk.	Schale 1420 ml 047/5
Art.-Nr.: 23303	200 Stk.	Deckel für 1420 ml 246/5
Art.-Nr.: 23340	100 Stk.	Schale 1750 ml 047/3
Art.-Nr.: 23343	100 Stk.	Deckel für 1750 ml 246/3
Art.-Nr.: 23353	200 Stk.	Schale PLA 1000 ml weiß
Art.-Nr.: 23357	200 Stk.	Deckel für 1000 ml transparent



Tragetaschen/Karton

Art.-Nr.: 78757	100 Stk.	Alcaz Ice Bag gross orange
Art.-Nr.: 74666	200 Stk.	Papiertragetasche braun 32 x 16 x 39 cm
Art.-Nr.: 73446	250 Stk.	Papiertragetasche Feine Spez. 32 x 22 x 26 cm
Art.-Nr.: 74298	250 Stk.	Papiertragetasche weiss 32 x 17 x 27 cm
Art.-Nr.: 77501	250 Stk.	Papiertragetasche braun 32 x 17 x 27 cm
Art.-Nr.: 74297	250 Stk.	Papiertragetasche weiss 32 x 22 x 26 cm
Art.-Nr.: 22429	100 Stk.	Tragekarton 6er Lust auf Eis 34 x 22,5 x 15,5 cm



Löffel / Eisspatel Holz

Art.-Nr.: 70134	100 Stk.	Eisspatel 95 mm
Art.-Nr.: 73929	100 Stk.	Löffel 15,5 cm
Art.-Nr.: 70136	100 Stk.	Löffel 11 cm
Art.-Nr.: 70012	100 Stk.	Löffel 14 cm
Art.-Nr.: 70143	100 Stk.	Löffel 18,5 cm

Löffel / Eisspatel Papier

Art.-Nr.: 70133	500 Stk.	Spatel braun 95 mm
Art.-Nr.: 77241	100 Stk.	Spatel weiß 95 mm
Art.-Nr.: 70135	500 Stk.	Spatel weiß flach 95 mm
Art.-Nr.: 70142	150 Stk.	Spatel naturess 95 mm
Art.-Nr.: 77240	100 Stk.	Löffel weiß 13 cm
Art.-Nr.: 70139	500 Stk.	Löffel braun 13 cm

Kulero Eislöffel essbar

Art.-Nr.: 21627	500 Stk.	Klassik
Art.-Nr.: 21628	500 Stk.	Schoko

Trinkhalme

Trinkhalme Papier

Art.-Nr.: 70138	150 Stk.	schwarz, 8 x 230 mm
Art.-Nr.: 70137	150 Stk.	bunt 7 x 230 mm
Art.-Nr.: 70145	100 Stk.	bunt / Flex. 7 x 220 mm

Trinkhalme Pflanzenfaser / Bambus

Art.-Nr.: 70144	200 Stk.	8 x 230 mm
-----------------	----------	-------------------

Trinkhalme essbar

Art.-Nr.: 73612	24 x 500 g	Makkaroni
-----------------	------------	------------------



Verpackung // To Go Produkte

Coffee to go Becher

Art.-Nr.: 73857	50 Stk.	Espresso braun 0,1 l
Art.-Nr.: 77064	50 Stk.	Hot Coffee 0,2 l
Art.-Nr.: 77063	1000 Stk.	Hot Coffee 0,2 l
Art.-Nr.: 77074	50 Stk.	Hot Coffee 0,3 l
Art.-Nr.: 77073	1000 Stk.	Hot Coffee 0,3 l
Art.-Nr.: 77076	50 Stk.	Hot Coffee 0,4 l
Art.-Nr.: 77075	1000 Stk.	Hot Coffee 0,4 l

Coffee to go Becher, altpapierfähig, braun

Art.-Nr.: 72733	25 Stk.	Becher 0,2 l
Art.-Nr.: 72800	25 Stk.	Becher 0,3 l
Art.-Nr.: 72801	20 Stk.	Becher 0,4 l

Coffee to go Deckel

Art.-Nr.: 77078	100 Stk.	schwarz 0,2 l
Art.-Nr.: 77077	1000 Stk.	schwarz 0,2 l
Art.-Nr.: 77082	100 Stk.	weiss 0,2 l
Art.-Nr.: 77081	1000 Stk.	weiss 0,2 l
Art.-Nr.: 77080	100 Stk.	schwarz 0,3 / 0,4 l
Art.-Nr.: 77079	1000 Stk.	schwarz 0,3 / 0,4 l
Art.-Nr.: 77084	100 Stk.	weiss 0,3 / 0,4 l
Art.-Nr.: 77083	1000 Stk.	weiss 0,3 / 0,4 l

Coffee to go Deckel Papier

Art.-Nr.: 70045	50 Stk.	CTG-Deckel 80 mm, passend für 0,2 l Becher
Art.-Nr.: 70046	50 Stk.	CTG-Deckel 90 mm, passend für 0,3 l Becher

Coffee to go Deckel Bagasse

Art.-Nr.: 73895	50 Stk.	Deckel 0,2 l Ø 8 cm
Art.-Nr.: 73892	50 Stk.	Deckel 0,3 l Ø 9 cm

2Go Becherhalter

Art.-Nr.: 73762	180 Stk.	2er
Art.-Nr.: 73763	90 Stk.	4er
Art.-Nr.: 73767	400 Stk.	2er

Rührstäbchen

Art.-Nr.: 73911	1000 Stk.	Holz 14 cm
-----------------	-----------	-------------------



Einwegbesteck Holz

Art.-Nr.: 73925	100 Stk.	Messer 16,5 cm
Art.-Nr.: 73927	100 Stk.	Gabel 16,5 cm
Art.-Nr.: 73929	100 Stk.	Löffel 15,5 cm
Art.-Nr.: 70134	100 Stk.	Holz-Eisspatel, 95 mm
Art.-Nr.: 70136	100 Stk.	Holzlöffel mini 11 cm
Art.-Nr.: 70012	100 Stk.	Holzlöffel klein 14 cm



Einwegbesteck Papier

Art.-Nr.: 70133	500 Stk.	Papier-Eisspatel, 95 mm, braun
Art.-Nr.: 77240	100 Stk.	Papier-Eislöffel, 130 mm, weiss
Art.-Nr.: 77241	100 Stk.	Eisspatel, 95 mm, weiss
Art.-Nr.: 70135	500 Stk.	Eisspatel, 95 mm, flach

Suppenbecher & Deckel Bio

Art.-Nr.: 77052	25 Stk.	braun 300 ml
Art.-Nr.: 77056	25 Stk.	braun 400 ml
Art.-Nr.: 77060	25 Stk.	braun 750 ml
Art.-Nr.: 77054	50 Stk.	Deckel 300 ml
Art.-Nr.: 77058	50 Stk.	Deckel 400 ml
Art.-Nr.: 77062	50 Stk.	Deckel 750 ml

Art.-Nr.: 77051	500 Stk.	braun 300 ml
Art.-Nr.: 77055	500 Stk.	braun 400 ml
Art.-Nr.: 77059	500 Stk.	braun 750 ml
Art.-Nr.: 77053	500 Stk.	Deckel 300 ml
Art.-Nr.: 77057	500 Stk.	Deckel 400 ml
Art.-Nr.: 77061	500 Stk.	Deckel 750 ml

Rollenpapier

Art.-Nr.: 78502	10 kg	Eis Sportivo 50 cm
Art.-Nr.: 72876	10 kg	orange 50 cm
Art.-Nr.: 78503	10 kg	Eisvergnügen 50 cm
Art.-Nr.: 78500	10 kg	Italienisches Eismotiv 50 cm
Art.-Nr.: 72870	6 kg	weiss 30 cm
Art.-Nr.: 72872	8 kg	weiss 40 cm
Art.-Nr.: 72874	10 kg	weiss 50 cm

Ovenbag Saga, Snacktüte grillfähig, braun

Art.-Nr.: 70262	1000 Stk.	105 x 40 x 200 mm
Art.-Nr.: 70263	600 Stk.	105 x 40 x 320 mm
Art.-Nr.: 70264	500 Stk.	170 x 40 x 200 mm



Pappteller starke Qualität, Ringback, weiss

Art.-Nr.: 71520	250 Stk.	9 x 15 cm
Art.-Nr.: 71532	250 Stk.	10 x 16 cm
Art.-Nr.: 71540	250 Stk.	11 x 17 cm
Art.-Nr.: 71500	250 Stk.	11 x 24 cm
Art.-Nr.: 71550	250 Stk.	13 x 20 cm
Art.-Nr.: 71560	250 Stk.	16,5 x 20 cm
Art.-Nr.: 71570	250 Stk.	16 x 23 cm
Art.-Nr.: 71575	250 Stk.	17 x 25 cm
Art.-Nr.: 71580	250 Stk.	18 x 26 cm
Art.-Nr.: 71582	250 Stk.	18 x 33 cm
Art.-Nr.: 71585	250 Stk.	20 x 27 cm
Art.-Nr.: 71590	250 Stk.	21 x 29 cm
Art.-Nr.: 71595	250 Stk.	24 x 33 cm

Pappteller leichte Qualität, Ringback, braun, recycelbar

Art.-Nr.: 71518	250 Stk.	10 x 16 cm
Art.-Nr.: 71519	250 Stk.	13 x 20 cm
Art.-Nr.: 71517	250 Stk.	16,5 x 20 cm
Art.-Nr.: 71521	500 Stk.	18 x 26 cm
Art.-Nr.: 71522	250 Stk.	21 x 30 cm

Abdeckpapier

Art.-Nr.: 72224	1000 Stk.	Pergamin 18 x 24 cm
Art.-Nr.: 72226	1000 Stk.	Pergamin 24 x 36 cm
Art.-Nr.: 72203	1000 Stk.	Sahneabdeckpapier 12 x 18 cm
Art.-Nr.: 72207	1000 Stk.	Sahneabdeckpapier 18 x 24 cm
Art.-Nr.: 72210	1000 Stk.	Sahneabdeckpapier 24 x 36 cm
Art.-Nr.: 72261	2000 Stk.	Zellglas 12 x 18 cm
Art.-Nr.: 72263	2000 Stk.	Zellglas 18 x 24 cm
Art.-Nr.: 72265	2000 Stk.	Zellglas 24 x 36 cm

Frischhaltefolie + Spender

Art.-Nr.: 77797	300 m	Frischhaltefolie 30 cm
Art.-Nr.: 77799	300 m	Frischhaltefolie 45 cm
Art.-Nr.: 90349	1 Stk.	Wrapmaster Spender 45 cm



Servietten

Art.-Nr.: 77304	100 Stk.	gelb 33 x 33 cm, 1-lagig 1/4 Falz
Art.-Nr.: 77302	100 Stk.	rot 33 x 33 cm, 1-lagig 1/4 Falz
Art.-Nr.: 77301	1200 Stk.	weiss 33 x 33 cm, 1-lagig 1/4 Falz
Art.-Nr.: 77322	1500 Stk.	weiss 33 x 33 cm, 2-lagig 1/4 Falz
Art.-Nr.: 77305	1000 Stk.	blau 24 x 24 cm, 3-lagig 1/4 Falz
Art.-Nr.: 77307	1000 Stk.	gelb 24 x 24 cm, 3-lagig 1/4 Falz
Art.-Nr.: 77300	250 Stk.	weiss 33 x 33 cm, 2-lagig 1/8 Falz
Art.-Nr.: 77315	1500 Stk.	bordeaux 33 x 33 cm, 2-lagig 1/8 Falz
Art.-Nr.: 77324	250 Stk.	braun 33 x 33 cm, 2-lagig 1/8 Falz 100% recyclebar



Disposervietten

Art.-Nr.: 29917	2000 Stk.	„Lust auf Eis“
Art.-Nr.: 29506	5 x 2000 Stk.	„Lust auf Eis“
Art.-Nr.: 79190	5 x 2000 Stk.	„Ice Cream“ weiche Qualität
Art.-Nr.: 78797	36 x 300 Stk.	weiss

Moccadeckchen

Art.-Nr.: 71190	500 Stk.	17 x 24 oval
Art.-Nr.: 71192	500 Stk.	18 x 13 oval

Tortenkarton

Art.-Nr.: 72617	100 Stk.	21 x 21 x 8 cm
Art.-Nr.: 73590	150 Stk.	weiss 23 x 23 x 11 cm
Art.-Nr.: 73707	50 Stk.	pink 32 x 32 x 11 cm
Art.-Nr.: 72618	50 Stk.	34 x 34 x 11 cm
Art.-Nr.: 91018	50 Stk.	weiss 34 x 34 x 11 cm

Tortenscheiben & Dessertunterlagen

Art.-Nr.: 71945	100 Stk.	20 cm
Art.-Nr.: 71949	100 Stk.	22 cm
Art.-Nr.: 71957	100 Stk.	26 cm
Art.-Nr.: 71961	100 Stk.	28 cm
Art.-Nr.: 71965	100 Stk.	30 cm

Tortenspitzen

Art.-Nr.: 70928	250 Stk.	28 cm
Art.-Nr.: 70934	250 Stk.	34 cm
Art.-Nr.: 70936	250 Stk.	36 cm





REINIGUNG & HYGIENE



Reinigung & Hygiene	//	Seite
Handtücher, Müllbeutel & Zubehör	//	154
Schwämme, Tücher & Spülmittel	//	156
Desinfektion & Reiniger	//	158



Reinigung & Hygiene // Handtücher, Müllbeutel & Zubehör

Katrin Handtuchrolle und Spender

Art.-Nr.: 70677	1 Stk.	Systemrollenspender schwarz 403 x 335 x 216 mm
Art.-Nr.: 70678	1 Stk.	Systemrollenspender weiß 403 x 335 x 216 mm
Art.-Nr.: 70479	6 Stk.	Systemrolle 1-lagig
Art.-Nr.: 70478	6 Stk.	Systemrolle 2-lagig, 680 Blatt
Art.-Nr.: 70602	1 Stk.	Rollenspender S schwarz 344 x 186 x 174 mm
Art.-Nr.: 70515	1 Stk.	Rollenspender S weiß 344 x 186 x 174 mm
Art.-Nr.: 70520	12 Stk.	Plus S mit Hülse 205 x 110 mm, 1-lagig
Art.-Nr.: 70524	12 Stk.	Plus S 20,5 cm x 60 m. 2-lagig
Art.-Nr.: 70604	1 Stk.	Rollenspender M schwarz 403 x 263 x 240 mm
Art.-Nr.: 70504	1 Stk.	Rollenspender M weiß 403 x 263 x 240 mm
Art.-Nr.: 70523	6 Stk.	Plus M2 19,5 cm x 167 m, 2-lagig
Art.-Nr.: 70501	1 Stk.	Wandhalter blau Rollen bis 40 cm 312 x 500 x 230 mm
Art.-Nr.: 70509	1 Stk.	Bodenständer blau Rollen bis 40 cm
Art.-Nr.: 70540	1 Stk.	Rolle XXL3 Blue 38 x 36 cm
Art.-Nr.: 70541	2 Stk.	Rolle L3 Blue 500 22 x 38 cm



Katrin Falthandtücher und Spender

Art.-Nr.: 70607	1 Stk.	Handtuchspender M schwarz 450 x 301 x 146 mm
Art.-Nr.: 70609	1 Stk.	Handtuchspender M weiß 450 x 301 x 146 mm
Art.-Nr.: 70518	2400 Blatt	Falthandtuch C-Fold Plus 2 240 x 330 mm
Art.-Nr.: 70528	2310 Blatt	Falthandtuch Onestop L2 235 x 340 mm
Art.-Nr.: 90507	1 Stk.	Handtuchspender weiß 375 x 285 x 135 mm
Art.-Nr.: 70529	3000 Blatt	Falthandtuch 23 x 25 cm
Art.-Nr.: 70526	5000 Blatt	Falthandtuch 25 x 23 recycling



Wipex Küchenrolle

Art.-Nr.: 70548	4 Stk.	Küchenrolle 3-lagig
-----------------	--------	----------------------------



Toilettenpapier und Spender

Art.-Nr.: 70613	1 Stk.	Katrin Spender Gigant weiß 356 x 342x 149 mm
Art.-Nr.: 70533	12 Stk.	Katrin Toilettenpapier Gigant S2 Plus
Art.-Nr.: 70531	6 Stk.	Wipex Toilettenpapier Gigant 30 weiss
Art.-Nr.: 70493	1 Stk.	Katrin Spender weiß für 2 Rollen 300 x 145 x 145 mm
Art.-Nr.: 70495	1 Stk.	Katrin Spender schwarz für 2 Rollen 300 x 145 x 145 mm
Art.-Nr.: 70536	8 Stk.	Katrin Toilettenpapier 3-lagig
Art.-Nr.: 70544	8 Stk.	Katrin Toilettenpapier 2-lagig



Müllbeutel - & behälter

Art.-Nr.: 70691	1 Stk.	Katrin Abfallbehälter mit Deckel weiß 25 L
Art.-Nr.: 73799	50 Stk.	Müllbeutel 30 L grau
Art.-Nr.: 73052	40 Stk.	Müllbeutel transparent 60 L
Art.-Nr.: 73051	25 Stk.	Müllbeutel 120 L transparent lebensmittelecht
Art.-Nr.: 73060	25 Stk.	Müllbeutel gelb 120 L mit Zugband
Art.-Nr.: 73062	25 Stk.	Müllbeutel blau 120 L mit Zugband
Art.-Nr.: 73065	25 Stk.	Müllbeutel schwarz 120 L
Art.-Nr.: 73794	25 Stk.	Müllbeutel blau 120 L
Art.-Nr.: 73828	25 Stk.	Müllbeutel grün 120 L
Art.-Nr.: 73829	25 Stk.	Müllbeutel gelb 120 L



Wischtuch

Art.-Nr.: 86694	1 Stk.	Mikrofasertuch blau 40 x 40 cm
Art.-Nr.: 86696	1 Stk.	Mikrofasertuch rot 40 x 40 c
Art.-Nr.: 86701	1 Stk.	Wischtuch Vlies blau 38 x 38 cm
Art.-Nr.: 86702	1 Stk.	Wischtuch Vlies gelb 38 x 38 cm
Art.-Nr.: 86703	1 Stk.	Wischtuch Vlies grün 38 x 38 cm
Art.-Nr.: 86706	1 Stk.	Wischtuch Vlies rosa 38 x 38 cm
Art.-Nr.: 86704	1 Stk.	Wischtuch Vlies weiss 38 x 38 cm
Art.-Nr.: 86620	10 Stk.	Scheuertuch 50 x 60 cm
Art.-Nr.: 86619	10 Stk.	Vlies Bodentuch orange 50 x 60 cm



Reinigung & Hygiene // Schwämme, Tücher & Spülmittel

Schwammtücher

Art.-Nr.: 85006 5 Stk. **Schwammtuch 18 x 20 cm**

Schwämme

Art.-Nr.: 86138 10 Stk. **Padschwamm 15 x 9,5 x 4,5 cm**

Handtuch

Art.-Nr.: 81625 10 Stk. **Geschirrhandtuch Halbleinen 50 x 70 cm**

Art.-Nr.: 81627 10 Stk. **Grubenhandtuch blau Baumwolle 45 x 90 cm**



Einweghandschuhe weiß

Art.-Nr.: 77881 100 Stk. **Mayclean Einweghandschuhe Vinyl S**

Art.-Nr.: 77885 100 Stk. **Mayclean Einweghandschuhe Vinyl M**

Art.-Nr.: 77884 100 Stk. **Mayclean Einweghandschuhe Vinyl L**

Art.-Nr.: 77883 100 Stk. **Mayclean Einweghandschuhe Vinyl XL**

Art.-Nr.: 77846 100 Stk. **Einweghandschuhe Latex S**

Art.-Nr.: 77845 100 Stk. **Einweghandschuhe Latex M**

Art.-Nr.: 77844 100 Stk. **Einweghandschuhe Latex L**

Art.-Nr.: 77843 100 Stk. **Einweghandschuhe Latex XL**



Hand-Desinfektion

Art.-Nr.: 86040 0,5 Lt **Bode Sterilium**

Art.-Nr.: 81056 1 Lt **MayClean Hand Desinfektion 70%**

Handseife + Spender

Art.-Nr.: 81014 1 Lt **Mayclean Antibakterielle Cremeseife**

Art.-Nr.: 81009 5 Lt **Mayclean Antibakterielle Cremeseife**

Art.-Nr.: 81071 0,5 Lt **Mayclean Freja Handseife mit Pumpspender**

Art.-Nr.: 81073 1 Lt **Mayclean Freja Handseife**

Art.-Nr.: 81072 5 Lt **Mayclean Freja Handseife**

Art.-Nr.: 81022 1 Stk. **Pumpenspender 500 ml Armhebel**

Art.-Nr.: 81032 1 Stk. **Pumpenspender 1000 ml Armhebel**



Maschinengeschirrspülmittel

Art.-Nr.: 80966	12,5 kg	Mayclean GSM mit Chlor flüssig
Art.-Nr.: 80947	25 kg	Mayclean GSM mit Chlor flüssig
Art.-Nr.: 80968	12,5 kg	Mayclean GSM ohne Chlor flüssig
Art.-Nr.: 80949	23 kg	Mayclean GSM ohne Chlor flüssig
Art.-Nr.: 81102	10 kg	Mayclean GSM Pulver mit Chlor
Art.-Nr.: 86115	10 kg	Perclin Topmat Pulver
Art.-Nr.: 81640	60 Stk.	Minel GSM Tabs multi
Art.-Nr.: 81100	80 Stk.	Mayclean GSM Tabs



Klarspüler

Art.-Nr.: 80970	10 Lt	Mayclean Klarspüler Spezial
Art.-Nr.: 92330	1 Lt	Klarspüler Spezial

Entkalker für Spülmaschine

Art.-Nr.: 81008	12,5 kg	Mayclean Entkalker FB 1000
-----------------	---------	-----------------------------------

Spülmaschinensalz

Art.-Nr.: 83265	2 kg	Regeneriersalz grob
Art.-Nr.: 01939	25 kg	Regenit Broxetten Tablettensalz
Art.-Nr.: 01938	25 kg	Broxo Siedesalz Granulat

Handspülmittel

Art.-Nr.: 81650	0,5 Lt	Minel GSM Konzentrat
Art.-Nr.: 81013	1 Lt	Mayclean GSM Lux Konzentrat
Art.-Nr.: 81011	10 kg	Mayclean GSM Lux Konzentrat

Desinfektion

Art.-Nr.: 83030	1 Lt	Yachticon Aqua Clean ohne Chlor
Art.-Nr.: 80935	1 Lt	Mayclean IDZ Rapid A
Art.-Nr.: 80936	5 Lt	Mayclean IDZ Rapid A
Art.-Nr.: 83310	5 kg	Usilin 2000
Art.-Nr.: 83314	10 kg	Usilin 2000
Art.-Nr.: 83315	1 Lt	Ziegler Usilin Speed Sprühflasche
Art.-Nr.: 83316	10 Lt	Ziegler Usilin Speed



Desinfektion + Reinigung

Art.-Nr.: 80948 1 Lt **Mayclean IDZ Top**

Art.-Nr.: 80946 5 kg **Mayclean IDZ Top**



Reiniger Glas, Fliesen, Armaturen

Art.-Nr.: 81635 525 ml **Mayclean Crystal Shine 1:10 verdünnbar m. Sprühkopf**

Art.-Nr.: 81633 1 Lt **Minel Glasreiniger mit Sprühkopf**

Art.-Nr.: 81630 1 Lt **Mayclean Glasreiniger**

Art.-Nr.: 81636 5 Lt **Mayclean Crystal Shine 1:10 verdünnbar**

Art.-Nr.: 84990 1 Lt **Mayclean Scheuermilch**

Art.-Nr.: 85928 0,5 Lt **Mayclean Stahlglanz flüssig mit Sprühkopf**

Art.-Nr.: 85925 1 Lt **Mayclean Edelstahlreiniger mit Sprühkopf**

Art.-Nr.: 81585 1 Lt **Mayclean Essigreiniger**



Fussbodenreiniger

Art.-Nr.: 81002 1 Lt **Mayclean Jensen Shine**

Art.-Nr.: 81003 5 kg **Mayclean Jensen Shine**

Art.-Nr.: 81136 5 kg **Mayclean Capasal antibakteriell Konzentrat**

Art.-Nr.: 81137 10 kg **Mayclean Capasal antibakteriell Konzentrat**

Chlor

Art.-Nr.: 81116 10 kg **Mayclean Chlor 15%**

Universalreiniger

Art.-Nr.: 80995 1 Lt **Mayclean Super Clean Konzentrat m. Sprühkopf**

Art.-Nr.: 80996 5 kg **Mayclean Clean Konzentrat**

Grill- und Ofenreiniger

Art.-Nr.: 81692 1 Lt **Mayclean Grill und Ofenreiniger mit Sprühkopf**

Sahneemaschinenreiniger

Art.-Nr.: 84600 1 Lt **Mayclean Sano-Des**

Art.-Nr.: 84603 1 Lt **Sanomat Desinfekt Plus**

Art.-Nr.: 93655 4 x 1 Lt **Mussana Microclean**

Art.-Nr.: 83310 5 kg **Ziegler Usilin**

Art.-Nr.: 83314 20 kg **Ziegler Usilin**



Kaffeemaschinen Entkalker

Art.-Nr.: 81012 1 Lt **Mayclean Entkalker flüssig**

Art.-Nr.: 81190 1 Lt **Coffema Entkalker flüssig**

Art.-Nr.: 81729 2 x 1 Lt **WMF Entkalker flüssig**

Art.-Nr.: 81016 1 kg **Mayclean Entkalkerpulver**

Kaffeemaschinenreiniger

Art.-Nr.: 81028	250 Stk.	Mayclean Reinigungs-Tabs
Art.-Nr.: 81196	100 Stk.	Coffema Reinigungs-Tabs
Art.-Nr.: 81726	100 Stk.	WMF Reinigungs-Tabs 3,6 g
Art.-Nr.: 81727	1 kg	WMF Reinigungs-Tabs 100 Stk.
Art.-Nr.: 81015	1 kg	Mayclean Reiniger
Art.-Nr.: 29549	900 g	Puly Caff Reiniger
Art.-Nr.: 81192	1 Lt	Coffema Reiniger Glaskanne / Maschine
Art.-Nr.: 81194	1 Lt	Coffema Milchschaumreiniger
Art.-Nr.: 84605	1 Lt	Mayclean Milchschaumreiniger Konzentrat
Art.-Nr.: 29551	1 Lt	Puly Milk plus
Art.-Nr.: 81728	1 Lt	WMF Milchschaumreiniger

Pumpen + Leerflaschen

Art.-Nr.: 81228	1 Stk.	Mayclean Dosierpumpe für 1 Lt Fl.
Art.-Nr.: 81230	1 Stk.	Mayclean Dosierpumpen für 5/10 Lt Kanister
Art.-Nr.: 81035	1 Stk.	Mayclean Leerflasche 1 Lt
Art.-Nr.: 81036	1 Stk.	Mayclean Sprühkopf für 1 Lt Flasche

Erste Hilfe

Art.-Nr.: 77650	1 Stk.	Pflasterspender Water Resistant inkl. 90 Pflaster
Art.-Nr.: 77652	6 x 45 Stk.	Pflaster Refill Water Resistant
Art.-Nr.: 77653	6 x 45 Stk.	Pflaster Refill Elastic
Art.-Nr.: 77656	6 x 30 Stk.	Pflaster Refill detectable long



Besen, Kehrbesen, Kehrschaufel

Art.-Nr.: 86381	1 Stk.	Alustiel 150 cm grün	Art.-Nr.: 86861	1 Stk.	Ersatzgummi 50 cm
Art.-Nr.: 86382	1 Stk.	Alustiel 130 cm grün	Art.-Nr.: 86333	1 Stk.	Besen 40 cm grün medium
Art.-Nr.: 86881	1 Stk.	Alustiel 150 cm rot	Art.-Nr.: 86397	1 Stk.	Besen 40 cm grün weich/hart
Art.-Nr.: 86882	1 Stk.	Alustiel 130 cm rot	Art.-Nr.: 86833	1 Stk.	Besen 40 cm rot medium
Art.-Nr.: 86981	1 Stk.	Alustiel 150 cm blau	Art.-Nr.: 86892	1 Stk.	Besen 40 cm rot weich/hart
Art.-Nr.: 86982	1 Stk.	Alustiel 130 cm blau	Art.-Nr.: 86933	1 Stk.	Besen 40 cm blau medium
Art.-Nr.: 86330	1 Stk.	Schrubber 40 cm grün	Art.-Nr.: 86992	1 Stk.	Besen 40 cm blau weich/hart
Art.-Nr.: 86390	1 Stk.	Schrubber 27 cm grün	Art.-Nr.: 86367	1 Stk.	Kehrschaufel grün
Art.-Nr.: 86890	1 Stk.	Schrubber 27 cm rot	Art.-Nr.: 86867	1 Stk.	Kehrschaufel rot
Art.-Nr.: 86930	1 Stk.	Schrubber 40 cm blau	Art.-Nr.: 86967	1 Stk.	Kehrschaufel blau
Art.-Nr.: 86990	1 Stk.	Schrubber 27 cm blau	Art.-Nr.: 86368	1 Stk.	Handfeger grün
Art.-Nr.: 86887	1 Stk.	Bodenschieber 50 cm rot	Art.-Nr.: 86868	1 Stk.	Handfeger rot
Art.-Nr.: 86987	1 Stk.	Bodenschieber 50 cm blau	Art.-Nr.: 86968	1 Stk.	Handfeger blau





AUSSTATTUNG & ZUBEHÖR



Ausstattung und Zubehör	//	Seite
Gläser	//	162
Eisteller, Eisbecher Dekor	//	163
Tradyk	//	164
Eissortenschilder	//	165
Stöckel	//	166
Eisschalen, Becher	//	170
Kassenrollen & Zubehör, Eispapier und Mülleimer	//	171



Mondigel Eisgläser blau

“MONDIGEL”

Art.-Nr.: 27605 6 Stk. **Rosella**, G1-1028 B
Höhe 24,0 cm / Ø 11,5 cm / Inhalt 450 ml



Art.-Nr.: 27610 6 Stk. **Franca**, G1-1817 B
Höhe 18,5 cm / Ø 11,5 cm / Inhalt 450 ml



Art.-Nr.: 27691 12 Stk. **Paulina**, G1-1858 B
Höhe 8,5 cm / Ø 10,5 cm / Inhalt 200 ml



Art.-Nr.: 27692 12 Stk. **Paula**, G1-1859 B
Höhe 9,0 cm / Ø 11,5 cm / Inhalt 300 ml



Art.-Nr.: 27485 6 Stk. **Tiziano**, G1-1009 B
Höhe 19,5 cm / Ø 10,0 cm / Inhalt 500 ml



Art.-Nr.: 27707 6 Stk. **Serena**, G1-1228 B
Höhe 18,5 cm / Ø 12,5 cm / Inhalt 350 ml



Art.-Nr.: 27135 6 Stk. **Laura**, G1-1010 B
Höhe 19,0 cm / Ø 9,5 cm / Inhalt 320 ml



Art.-Nr.: 27624 6 Stk. **Ticino**, G1-1027 B
Höhe 23,5 cm / Ø 8,5 cm / Inhalt 380 ml



Art.-Nr.: 27706 6 Stk. **Angelina**, G1-1825 B
Höhe 20,5 cm / Ø 8,5 cm / Inhalt 350 ml



Art.-Nr.: 27216 6 Stk. **Angel**, G1-1826 B
Höhe 21,5 cm / Ø 10,5 cm / Inhalt 500 ml



Mondigel Eisteller

Art.-Nr.: 78725 12 Stk. **Glasteller Spaghetti Ø 20 cm**

Art.-Nr.: 27153 6 Stk. **Keramikteller Tiere**

Polo Plast Eisbecher Dekor

Art.-Nr.: 77312 144 Stk. **Schirmchen bunt 6001**

Art.-Nr.: 27405 144 Stk. **Flaggen Europa gemischt 6218**

Art.-Nr.: 78766 144 Stk. **Feuerwerk Standard 6277**

Art.-Nr.: 27210 300 Stk. **Baby soproese 6999**





Geschirrsreihe „Saida“

Art.-Nr.: 94010 Stk. **70 ml**

Art.-Nr.: 94041 Stk. **230 ml**

Art.-Nr.: 94045 Stk. **360 ml**



Geschirrsreihe „Zarsis“

Art.-Nr.: 92928 Stk. **90 ml**

Art.-Nr.: 94029 Stk. **240 ml**

Art.-Nr.: 94028 Stk. **340 ml**



Geschirrsreihe „Rades“

Art.-Nr.: 92933 Stk. **260 ml**

Art.-Nr.: 92936 Stk. **360 ml**

Art.-Nr.: 92937 Stk. **460 ml**



Geschirrsreihe „Ariana“

Art.-Nr.: 92972 Stk. **90 ml**

Art.-Nr.: 94034 Stk. **260 ml**

Art.-Nr.: 94046 Stk. **480 ml**

Individuelle Bedruckung möglich



Art.-Nr.: 92973 **Zagora Teller** ø 195 mm, rund | Art.-Nr.: 94055 **Ciro Coup Teller** ø 190 mm | Art.-Nr.: 92974

Panini Teller 175 x 140 mm | Art.-Nr.: 92975 **Panini Teller** 190 x 160 mm | Art.-Nr.: 92976 **Panini Teller** 235 x 165 mm



// Eissortenschilder

Eissorten-Wechselschild

für Mehrfachanwendung & Schilderhalter mit Magnetfixierung

- **individuell im Design und Form:**
Sie erhalten die Schilder in Ihrem Firmendesign, optional mit Logo, Abbildungen der Sorten, Allergiehinweisen oder Konturfräsung*
- **praktische Magnetfixierung:**
Einfach zu fixieren und zu wechseln
- **schneller Tausch der Sortenbezeichnung:**
Bestellen Sie Blankoschilder und beschriften die Schilder jederzeit selber neu mit abwischbaren Stiften
- **lebensmittelecht**
Unbedenklich in der Anwendung, geprüfte Qualität
- **spülmaschinengeeignet bis 55° C**
Einfach zu reinigen und nachhaltig



Individuelle Bedruckung möglich

* Wir erstellen Ihnen gerne ein individuelles Angebot. Preise auf Anfrage.



Portionierer

- Art.-Nr.: 96075 1 Stk. **Eispachtel Modell S**
- Art.-Nr.: 81503 1 Stk. **Eisportionierer Modell E 1/65, 38 mm**
- Art.-Nr.: 96073 1 Stk. **Eispachtel Modell SR Edelstahl 18/10, 245 mm**
- versch. Art.-Nr. 1 Stk. **Eisportionierer Modell K**



Portioniererspülen aus Edelstahl

- Art.-Nr.: 93210 1 Stk. **Einbauspüle** mit regelbarer Portioniererdusche und Wasserablauf Ausschnittmaß 205 x 105 mm
- Art.-Nr.: 92145 1 Stk. **Portioniererdusche, regelbar**
- Art.-Nr.: 91415 1 Stk. **Spüle für Wandaufhängung** mit regelbarem Wasserdurchlauf, Wandhalterung 295 x 110 x 180 mm
- Art.-Nr.: 92435 1 Stk. **Spüle für Wandaufhängung** mit regelbarer Portioniererdusche und Wasserablauf, Wandhalterung
- Art.-Nr.: 95299 1 Stk. **Spüle für Wandaufhängung** mit regelbarem Wasserdurchlauf Wandhalterung 65 mm hoch
- Art.-Nr.: 91412 1 Stk. **Spüle für Wandaufhängung** mit regelbarer Portioniererdusche und Wasserablauf, Wandhalterung 65 mm hoch
- Art.-Nr.: 93210 1 Stk. **Anbauspüle aus Edelstahl** mit regelbarem Portionierstrockner und regelbarer Portioniererspüle Gehäusehöhe 330mm, Wandhalter 295 x 110 x 330 mm



Eistütensilos aus Edelstahl



Art.-Nr.: 91544 **Eistütensilo** 4 Löcher 26 + 1 x 31 mm
135 x 135 x 500 mm, Plexiglas klar

Art.-Nr.: 93427 **Eistütensilo** 4 Löcher 26 + 1 x 31 mm
135 x 135 x 500 mm, Plexiglas braun

Art.-Nr.: 90153 **Eistütensilo** 8 Löcher 26 + 3 x 31 mm
250 x 130 x 500 mm, Plexiglas klar

Art.-Nr.: 91213 **Eistütensilo** 8 Löcher 26 + 3 x 31 mm
250 x 130 x 500 mm, Plexiglas braun

Art.-Nr.: 91803 **Eistütensilo** 9 Löcher 26 + 4 x 31 mm
200 x 200 x 500 mm, Plexiglas klar

Art.-Nr.: 90861 **Eistütensilo** 9 Löcher 26 + 4 x 31 mm
200 x 200 x 500 mm, Plexiglas braun

Art.-Nr.: 91552 **Eistütensilo** 12 Löcher 26 + 6 x 31 mm
260 x 200 x 600 mm, Plexifarbe klar

Art.-Nr.: 92176 **Eistütensilo** 12 Löcher 26 + 6 x 31 mm
260 x 200 x 600 mm, Plexifarbe braun

Art.-Nr.: 92870 **Eistütensilo** 16 Löcher 26 + 9 x 31 mm
260 x 260 x 700 mm, Plexifarbe klar

Art.-Nr.: 91592 **Eistütensilo** 16 Löcher 26 + 9 x 31 mm
260 x 260 x 700 mm, Plexifarbe braun



Art.-Nr.: 93423
Eistütensilo
für Wandaufhängung,
240 x 120 x 500 mm



Art.-Nr.: 81526
Eishörnchensilo
4 Hörnchenhalter
135 x 135 x 500 mm



Art.-Nr.: 81527
Eishörnchensilo
9 Hörnchenhalter
200 x 200 x 500 mm



Art.-Nr.: 81529
Eishörnchensilo
12 Hörnchenhalter
260 x 200 x 600 mm



Eistütenhalter aus Plexi und Edelstahl

Art.-Nr.: 90149	1 Stk.	Eistütenhalter aus Plexi 2 Löcher x 26 + 1 x 31 mm, 200 x 95 x 85 mm
Art.-Nr.: 90160	1 Stk.	Eistütenhalter aus Plexi 2 Löcher x 26 + 2 x 31 mm, 270 x 95 x 85 mm
Art.-Nr.: 91556	1 Stk.	Eistütenhalter aus Edelstahl 2 Löcher x 60 + 2 x 35 mm, 215 x 120 x 100 mm
Art.-Nr.: 90321	1 Stk.	Eistütenhalter aus Edelstahl 4 Löcher x 26 mm, 270 x 95 x 85 mm
Art.-Nr.: 90811	1 Stk.	Eistütenhalter aus Edelstahl 3 Löcher x 46, 240 x 120 mm
Art.-Nr.: 91419	1 Stk.	Eistütenhalter aus Edelstahl 2 Löcher x 26 + 2 x 31 mm, 270 x 95 x 85 mm
Art.-Nr.: 92934	1 Stk.	Eistütenhalter aus Edelstahl 4 armig, 140 x 165 mm



Eislöffel und Bestecke aus Edelstahl

Art.-Nr.: 91392	12 Stk.	Espressolöffel 112 mm
Art.-Nr.: 95812	12 Stk.	Kuchengabeln Länge 155 mm
Art.-Nr.: 91430	12 Stk.	Kaffeelöffel 130 mm
Art.-Nr.: 91428	12 Stk.	Eislöffel 133 mm
Art.-Nr.: 92903	12 Stk.	Eis- und Limolöffel 95 mm

Becher, Spender und Boxen

Art.-Nr.: 91405	1 Stk.	Eislöffelbecher 115 x 121 mm
Art.-Nr.: 92021	1 Stk.	Trinkhalmbecher 165 x 128 mm
Art.-Nr.: 81450	1 Stk.	Trinkhalmspender Front Plexi, 255 x 130 x 180 mm
Art.-Nr.: 92054	1 Stk.	Serviettenspender 110 x 90 x 130 mm
Art.-Nr.: 93949	1 Stk.	Serviettenspender 180 x 170 x 105 mm
Art.-Nr.: 93951	1 Stk.	Serviettenspender 310 x 170 x 105 mm
Art.-Nr.: 93379	1 Stk.	Serviettenbox 130 x 130 x 130 mm für 25er-Servietten, 4-fach
Art.-Nr.: 93669	1 Stk.	Serviettenbox mit Haltebügel, 130 x 130 x 130 mm für 25er-Servietten, 4-fach
Art.-Nr.: 93548	1 Stk.	Serviettenbox mit Haltebügel, 170 x 170 x 130 mm für 33er Servietten, 4-fach
Art.-Nr.: 91710	1 Stk.	Serviettenbox mit Haltebügel, 175 x 85 x 130 mm für 33er Servietten, 8-fach

Haltersysteme

Art.-Nr.: 93679	1 Stk.	Kombi-Box mit 2 Fächern, 250 x 250 x 230 mm
Art.-Nr.: 92729	1 Stk.	Menükartenhalter 75 x 80 x 30 mm
Art.-Nr.: 93411	1 Stk.	Kombi-Box mit 3 Fächern, 250 x 250 x 340 mm
Art.-Nr.: 91426	1 Stk.	Menükartenhalter mit Bodenplatte, ø 120 x 130 mm



Kassenrollen Ökobon

Art.-Nr.: 77085 6 x 5 mm **Thermorolle** 80 mm x 80 m BSF 48G

Rollenhalter Eispapier

Art.-Nr.: 83520 1 Stk. **Rollenhalter** 50 cm AT

Art.-Nr.: 83540 1 Stk. **Rollenhalter** 50 cm UT



Eisschalen Edelstahl

Art.-Nr.: 92071 1 Stk. **330 x 165 x 120 mm**

Art.-Nr.: 94118 1 Stk. **330 x 250 x 80 mm**

Art.-Nr.: 91468 1 Stk. **360 x 165 x 120 mm**

Art.-Nr.: 93388 1 Stk. **360 x 165 x 150 mm**

Art.-Nr.: 93439 1 Stk. **360 x 165 x 180 mm**

Art.-Nr.: 94573 1 Stk. **360 x 250 x 120 mm**

Art.-Nr.: 94411 1 Stk. **360 x 250 x 150 mm**

Art.-Nr.: 93468 1 Stk. **360 x 250 x 180 mm**

Art.-Nr.: 91480 1 Stk. **360 x 250 x 40 mm**

Art.-Nr.: 94103 1 Stk. **360 x 250x 80 mm**

Art.-Nr.: 91474 1 Stk. **330 x 250 x 120 mm**

Art.-Nr.: 91480 1 Stk. **360 x 250 x 40 mm**

Art.-Nr.: 94103 1 Stk. **360 x 250 x 80 mm**



Eisschalen & Flachdeckel Kunststoff

Art.-Nr.: 29501 90 Stk. **360 x 165 x 120 mm**

Art.-Nr.: 29500 180 Stk. **Flachdeckel für Eisschale**

Messbecher Kunststoff stapelbar

Art.-Nr.: 82560 1 Stk. **1 Lt**

Art.-Nr.: 82561 1 Stk. **2 Lt**

Art.-Nr.: 82562 1 Stk. **3 Lt**

Art.-Nr.: 82563 1 Stk. **5 Lt**



Gummistielschaber

Art.-Nr.: 81710 1 Stk. **mittel 27 cm**



Spritzbeutel

Art.-Nr.: 77816 100 Stk. **Einwegspritzbeutel dicke Qualität**

Art.-Nr.: 77819 100 Stk. **Einwegspritzbeutel Comfort**

Art.-Nr.: 84930 1 Stk. **Spritzbeutel Grösse 3 = 40 cm**

Art.-Nr.: 84940 1 Stk. **Spritzbeutel Grösse 4 = 46 cm**

Art.-Nr.: 84950 1 Stk. **Spritzbeutel Grösse 5 = 50 cm**



Soehnle Waage

Art.-Nr.: 93302 1 Stk. **Waage Basic 32 kg/1 g**

Tortenrandfolie

Art.-Nr.: 78378 14 Ro **Tortenrandfolie 50 mm, 200 lfdm**

Backpapier

Art.-Nr.: 70236 500 Stk. **Backpapier 40 x 60 cm, weiß**



Schmierfett, lebensmittelecht

Art.-Nr.: 56969 1 Stk. **Boyens Lubrifilm Plus**

Art.-Nr.: 55952 1 Stk. **Carpigiani Carpilube**

Kühlsohle

Art.-Nr.: 84761 20 kg **Tyfoacor Sole**



Silikonform

- | | |
|-------------------------|---------------------------------|
| Art.-Nr.: 115005 1 Stk. | Halbkugeln , 6 x 80 ml |
| Art.-Nr.: 115097 1 Stk. | Gugelhupf , 220 x 110 mm |

Messerbecher

- | | |
|--------------------------|---|
| Art.-Nr.: 200408 12 Stk. | Messbecher-Set 1 Lt. mit geschl. Griff, inkl. Deckel |
| Art.-Nr.: 200409 12 Stk. | Messbecher-Set 2 Lt. mit geschl. Griff, inkl. Deckel |

Spritzbeutel, mehrmals verwendbar

- | | |
|-------------------------|--|
| Art.-Nr.: 351400 1 Stk. | Spritzbeutel „Nylon-Soft“ Größe 0 |
| Art.-Nr.: 351401 1 Stk. | Spritzbeutel „Nylon-Soft“ Größe 1 |
| Art.-Nr.: 351402 1 Stk. | Spritzbeutel „Nylon-Soft“ Größe 2 |
| Art.-Nr.: 351403 1 Stk. | Spritzbeutel „Nylon-Soft“ Größe 3 |
| Art.-Nr.: 351404 1 Stk. | Spritzbeutel „Nylon-Soft“ Größe 4 |
| Art.-Nr.: 351405 1 Stk. | Spritzbeutel „Nylon-Soft“ Größe 5 |
| Art.-Nr.: 351406 1 Stk. | Spritzbeutel „Nylon-Soft“ Größe 6 |
| Art.-Nr.: 351407 1 Stk. | Spritzbeutel „Nylon-Soft“ Größe 7 |
| Art.-Nr.: 351408 1 Stk. | Spritzbeutel „Nylon-Soft“ Größe 8 |
| Art.-Nr.: 351409 1 Stk. | Spritzbeutel „Nylon-Soft“ Größe 9 |

Spritzbeutel, Einweg

- | | |
|---------------------------|--|
| Art.-Nr.: 391200 100 Stk. | Einweg-Spritzbeutel gerollt, 350 x 195 mm |
| Art.-Nr.: 391210 100 Stk. | Einweg-Spritzbeutel gerollt, 470 x 230 mm |
| Art.-Nr.: 391220 100 Stk. | Einweg-Spritzbeutel gerollt, 530 x 275 mm |
| Art.-Nr.: 391230 100 Stk. | Einweg-Spritzbeutel gerollt, 600 x 300 mm |
| Art.-Nr.: 391240 100 Stk. | Einweg-Spritzbeutel gerollt, 300 x 160 mm |

Messer

- | | |
|-------------------------|---------------------------------------|
| Art.-Nr.: 262600 6 Stk. | Tortmesser Schneide/Säge |
| Art.-Nr.: 262825 6 Stk. | Tortenringpalette 170 x 250 mm |

Weitere Artikel finden Sie in unserem Zubehörkatalog

Auf 400 Seiten finden Sie das komplette Sortiment rund um Bäckerei, Konditorei, Eiscafé & Gastronomie.

Sie erhalten den Katalog über Ihren Innen- oder Aussendienst oder unter der 04532 / 9752-300



Dessert- und Tortenringe

Art.-Nr.: 156753	5 Stk.	Tortenring 75 x 30 mm
Art.-Nr.: 156754	5 Stk.	Tortenring 75 x 40 mm
Art.-Nr.: 156077	5 Stk.	Tortenring 80 x 20 mm
Art.-Nr.: 156083	5 Stk.	Tortenring 80 x 40 mm
Art.-Nr.: 156853	5 Stk.	Tortenring 85 x 30 mm
Art.-Nr.: 156078	5 Stk.	Tortenring 90 x 20 mm
Art.-Nr.: 156953	5 Stk.	Tortenring 95 x 30 mm
Art.-Nr.: 156079	5 Stk.	Tortenring 100 x 20 mm
Art.-Nr.: 156161	5 Stk.	Tortenring 150 x 45 mm
Art.-Nr.: 156165	5 Stk.	Tortenring 160 x 50 mm
Art.-Nr.: 156166	5 Stk.	Tortenring 160 x 60 mm
Art.-Nr.: 156185	5 Stk.	Tortenring 180 x 50 mm
Art.-Nr.: 156186	5 Stk.	Tortenring 180 x 60 mm
Art.-Nr.: 156187	5 Stk.	Tortenring 180 x 70 mm
Art.-Nr.: 156205	5 Stk.	Tortenring 200 x 50 mm
Art.-Nr.: 156206	5 Stk.	Tortenring 200 x 60 mm
Art.-Nr.: 156207	5 Stk.	Tortenring 200 x 70 mm
Art.-Nr.: 156208	5 Stk.	Tortenring 200 x 80 mm

Art.-Nr.: 156225	5 Stk.	Tortenring 220 x 50 mm
Art.-Nr.: 156226	5 Stk.	Tortenring 220 x 60 mm
Art.-Nr.: 156227	5 Stk.	Tortenring 220 x 70 mm
Art.-Nr.: 156245	5 Stk.	Tortenring 240 x 50 mm
Art.-Nr.: 156246	5 Stk.	Tortenring 240 x 60 mm
Art.-Nr.: 156247	5 Stk.	Tortenring 240 x 70 mm
Art.-Nr.: 156265	5 Stk.	Tortenring 260 x 50 mm
Art.-Nr.: 156266	5 Stk.	Tortenring 260 x 60 mm
Art.-Nr.: 156267	5 Stk.	Tortenring 260 x 70 mm
Art.-Nr.: 156268	5 Stk.	Tortenring 260 x 80 mm
Art.-Nr.: 156285	5 Stk.	Tortenring 280 x 50 mm
Art.-Nr.: 156286	5 Stk.	Tortenring 280 x 60 mm
Art.-Nr.: 156287	5 Stk.	Tortenring 280 x 70 mm
Art.-Nr.: 156284	5 Stk.	Tortenring 280 x 40 mm
Art.-Nr.: 156288	5 Stk.	Tortenring 280 x 80 mm
Art.-Nr.: 156327	5 Stk.	Tortenring 320 x 70 mm
Art.-Nr.: 156387	5 Stk.	Tortenring 380 x 70 mm
Art.-Nr.: 156465	5 Stk.	Tortenring 380 x 50 mm

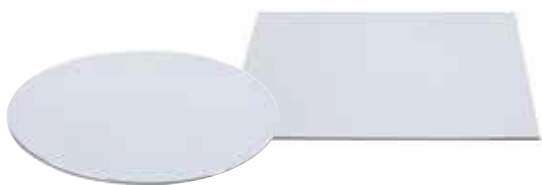

Tortenuntersetzer

Art.-Nr.: 116600	3 Stk.	silber rund ø 120 mm
Art.-Nr.: 116610	3 Stk.	silber rund ø 140 mm
Art.-Nr.: 116620	3 Stk.	silber rund ø 170 mm
Art.-Nr.: 116630	3 Stk.	silber rund ø 190 mm
Art.-Nr.: 116640	3 Stk.	silber rund ø 220 mm
Art.-Nr.: 116650	3 Stk.	silber rund ø 240 mm
Art.-Nr.: 116660	3 Stk.	silber rund ø 260 mm
Art.-Nr.: 116670	3 Stk.	silber rund ø 290 mm
Art.-Nr.: 116680	3 Stk.	silber rund ø 340 mm
Art.-Nr.: 116690	3 Stk.	silber rund ø 390 mm
Art.-Nr.: 116800	3 Stk.	silber quadr. 120 x 120 mm

Art.-Nr.: 116810	3 Stk.	silber quadr. 140 x 140 mm
Art.-Nr.: 116820	3 Stk.	silber quadr. 170 x 170 mm
Art.-Nr.: 116830	3 Stk.	silber quadr. 190 x 190 mm
Art.-Nr.: 116840	3 Stk.	silber quadr. 220 x 220 mm
Art.-Nr.: 116850	3 Stk.	silber quadr. 240 x 240 mm
Art.-Nr.: 116860	3 Stk.	silber quadr. 260 x 260 mm
Art.-Nr.: 116870	3 Stk.	silber quadr. 290 x 290 mm
Art.-Nr.: 116880	3 Stk.	silber quadr. 340 x 340 mm
Art.-Nr.: 116890	3 Stk.	silber quadr. 390 x 390 mm
Art.-Nr.: 116895	3 Stk.	silber rechteckig 240 x 340 mm
Art.-Nr.: 116896	3 Stk.	silber rechteckig 340 x 440 mm



TECHNIK & ZUBEHÖR IM EISCAFÉ



Technik Eiscafé	//	Seite
Vitrinen	//	176
Spülmaschinen	//	177
Sanomat, Spaghettieispresse	//	178
Waffeleisen, Crepeeisen, Kontaktgrill	//	179





Eisvitrine „virna“

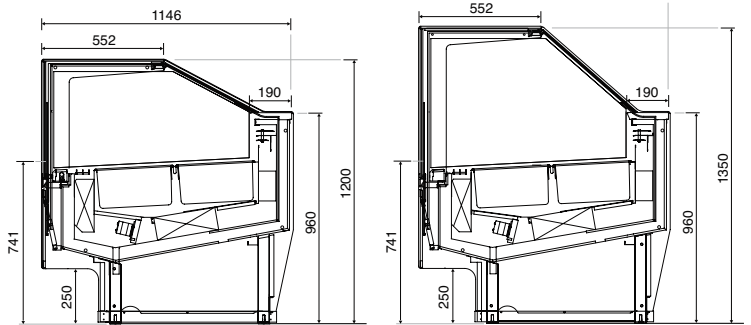

Variante	Virna G6
Artikelnummer	99634
Maße niedrige Ausführung (mm)	1200 x 1192 x 1146
Maße hohe Ausführung (mm)	1350 x 1192 x 1146
Betriebstemperatur in °C	-18/-20°C
Kälteleistung in Watt	1550
Anschlusswerte V/Ph./Hz.	400/3/50
Gewicht in kg	280 / 300

Variante	Virna G9
Artikelnummer	98348
Maße niedrige Ausführung (mm)	1200 x 1692 x 1146
Maße hohe Ausführung (mm)	1350 x 1192 x 1146
Betriebstemperatur in °C	-18/-20°C
Kälteleistung in Watt	2300
Anschlusswerte V/Ph./Hz.	400/3/50
Gewicht in kg	340 / 370

Variante	Virna G12
Artikelnummer	97657
Maße niedrige Ausführung (mm)	1200 x 2192 x 1146
Maße hohe Ausführung (mm)	1350 x 1192 x 1146
Betriebstemperatur in °C	-18/-20°C
Kälteleistung in Watt	2900
Anschlusswerte V/Ph./Hz.	400/3/50
Gewicht in kg	420 / 450



Eisvitrine „Magnum“

Variante	Magnum 12
Maße hohe Ausführung (mm)	1198 x 1165 x 1370
Maße niedrige Ausführung (mm)	1198 x 1165 x 1200
Anschlusswert V/Ph./Hz.	230/50/1
Temperaturbereich °C	-12/-18°C

Variante	Magnum 16
Maße hohe Ausführung (mm)	1698 x 1165 x 1370
Maße niedrige Ausführung (mm)	1698 x 1165 x 1200
Anschlusswert V/Ph./Hz.	400/50/3
Temperaturbereich °C	-12/-18°C

Variante	Magnum 24
Maße hohe Ausführung (mm)	2198 x 1165 x 1370
Maße niedrige Ausführung (mm)	2198 x 1165 x 1200
Anschlusswert V/Ph./Hz.	400/50/3
Temperaturbereich °C	-12/-18°C

Eisvitrine „Twin“

Variante	Twin 12
Maße hohe Ausführung (mm)	1190 x 1128 x 1370
Maße niedrige Ausführung (mm)	1190 x 1165 x 1200
Anschlusswert V/Ph./Hz.	230/50/1
Temperaturbereich °C	-12/-18°C

Variante	Twin18
Maße hohe Ausführung (mm)	1690 x 1128 x 1370
Maße niedrige Ausführung (mm)	1690 x 1128 x 1200
Anschlusswert V/Ph./Hz.	400/50/1
Temperaturbereich °C	-12/-18°C

Variante	Twin24
Maße hohe Ausführung (mm)	2190 x 1128 x 1370
Maße niedrige Ausführung (mm)	2190 x 1128 x 1200
Anschlusswert V/Ph./Hz.	400/50/1
Temperaturbereich °C	-12/-18°C

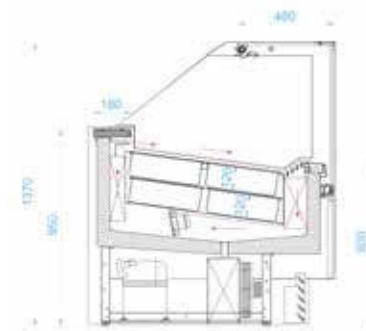

Spülmaschinen

Gläserspülmaschine ecomax 404

ecomax™ <small>by HOBART</small> 404		
Abmessungen	Breite / Tiefe / Höhe Einschubhöhe Korbgröße	436 / 534 / 700 mm 308 mm 390 x 390 mm
Spüleistung pro Stunde		390 x 290 mm
Programmzeiten		bis zu 60 Körbe
Waschtemperatur / Klarspültemperatur		ca. 55°C / ca. 65°C
Tankinhalt		10 l
Frischwasserverbrauch / Korb		2,0 l
Washpumpe		0,18 kW
Heizleistung Erhitzer / Tank		1,9 (5,6")kW
Gesamtanschlusswert		2,1 (5,8")kW
Nennspannung (Multiphasing)		230 / 50 / 1 (400 / 50 / 3N)
Programmdauer		60 / 120 sec.



Geschirrspülmaschine ecomax F504

ecomax™ <small>by HOBART</small> 504		
Abmessungen	Breite / Tiefe / Höhe Einschubhöhe Korbgröße	576 / 604 / 820 mm 360 mm 500 x 500 mm
Spüleistung pro Stunde		390 x 290 mm
Programmzeiten		bis zu 60 Körbe
Waschtemperatur / Klarspültemperatur		ca. 60°C / ca. 82°C
Tankinhalt		25 l
Frischwasserverbrauch / Korb		2,3 l
Washpumpe		0,34 kW
Heizleistung Erhitzer / Tank		5,6 (1,9")kW / 1,8 kW
Gesamtanschlusswert		2,9 (2,2")kW
Nennspannung (Multiphasing)		400 / 50 / 3N (230 / 50 / 1)
Programmdauer		60 / 150 sec.



Haubenspülmaschine ecomax H604

ecomax™ <small>by HOBART</small> 604		
Abmessungen	Breite / Tiefe / Höhe Einschubhöhe Korbgröße	635 / 742 / 1480 mm (1960 offen) 440 mm 500 x 500 mm
Spüleistung pro Stunde		390 x 290 mm
Programmzeiten		bis zu 48 Körbe
Waschtemperatur / Klarspültemperatur		ca. 60°C / ca. 82°C
Tankinhalt		21 l
Frischwasserverbrauch / Korb		2,3 l
Washpumpe		0,4 kW
Heizleistung Erhitzer / Tank		H604-10B 5,5 (3,7")kW / 2,5 kW; H604-12B 6,2 (4,1")kW / 2,5 kW
Gesamtanschlusswert		H604-10B 6,0 (4,1")kW; H604-12B 6,6 (4,6")kW / 2,5 kW
Nennspannung (Multiphasing)		400 / 50 / 3N (230 / 50 / 1)
Programmdauer		75 / 150 / 180 sec.



Spaghettiespresse „Hamburg“



Art.-Nr.: 98050
 Maße ohne Standardsockel:
 233 x 88 x 512 mm
 Gewicht: ca. 9 kg
 Maße Standardsockel:
 180 x 298 x 43 mm
 Gewicht: ca. 6 kg
 Volumen: 1 Aufsatz, Gewicht: 2,5 kg
 B x H x T: 390 x 54 x 180 mm



Spagetti Eispresse „Bella“



Art.-Nr.: 93425
 Technische Daten:
 Abmessung: 280 x 150 x 510 mm
 (THB)
 Material: hochwertiger Edelstahl
 Option: manuell
 Gewicht: 5,4 kg

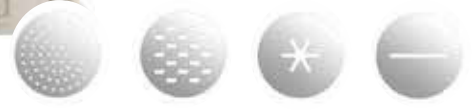

Turbo Piccolo POTI



Art.-Nr.: 98502
 Maße: 430 x min. 760,
 max. 1440 x 500 mm
 Menge (in l): 3 - 15 l
 Anschlussspannung: 230V/50 Hz
 Drehzahl: 5.000 - 11.000/Min.
 Umfangsgeschwindigkeit:
 ca. 22m / Sek.
 Gewicht: ca. 55 kg

Mixer Master DMX410 Stabmixer



Art.-Nr.: 93256
 Leistung: 500W
 Max. Drehzahl: 9500 U /Min.
 Maße: 122 x 122 x 720 mm
 Gewicht: ca. 3,7 kg
 geeignet für 40 - 100 l
 bestehend aus Motorblock
 BM2000 und Mixstab M90,
 Stablänge: 41 cm

XF003 Roberta Heißluftofen



Art.-Nr.: 98891
 Anschlussspannung: 230 V
 Maße: 480 x 523 x 402 mm
 3 Einschübe, Maße: 342 x 242 mm
 Gewicht: ca. 16 kg



Sahnemaschine 2, 4, 6 Lt



Art.-Nr.: 98453 / 99021 /
 99038
 2-Liter-Pony / 4-Liter-Boy /
 6-Liter-Lady
 Anschlussspannung: 230V,
 50 Hz
 Gewicht: 33 - 39 kg

Art.-Nr.: 93655
4 x 1 Lt Microclean

Sanomat Euro-Cream



Art.-Nr.: 96220
 Abmessung: 303 x 497 x 400 mm
 Material: hochwertiges Edelstahl
 Produktion: 105 l / Std.
 Gewicht: ca. 38 kg

Kompaktwoage Basic

Art.-Nr.: 93302
 1g - 32 kg



Waffel- & Crêpeisen • Kontaktgrill



Waffeleisen



Backplatten wählbar:

Sunnywaffeleisen	Alu beschichtet	Waffel Ø 190 x 20mm
Kantwaffeleisen	Grauguss	2 Waffeln à 80 x 160 x 15mm
Herzwaffeleisen klein	Grauguss	Waffel Ø 150mm
Herzwaffeleisen groß	Grauguss	Waffel Ø 210mm
Lorrainewaffeleisen	Grauguss	2 Waffeln à 105 x 150 x 23mm
Brüsseler Waffeleisen	Grauguss	3 Waffeln à 105 x 165 x 28mm

Waffeleisen einfache und doppelte Ausführung; Backmuster wählbar, Backplatten festmontiert, Edelstahlgehäuse, Ein-/Ausschalter, Regler, Digitaltimer, Kontrollleuchte

	doppelte Ausführung Art.-Nr.: 99828	einfache Ausführung Art.-Nr.: 98145
Maße	610 x 340 x 250 mm	310 x 340 x 250 mm
Anschlusswerte	400V / 4,4 kW	230V / 2,2 kW

Crêpeisen



Crêpes-Elektro-Standard

Edelstahl, Rundgehäuse, Graugussplatte, Regler

Maße	Ø 400 x H125mm
Anschlusswerte	230 V/3 kW
Gewicht	16 kg



Crêpesverteiler

Metall, 200 x 200 mm



Crêpesverteiler

Holz, 200 x 200 mm

Kontaktgrill



Kontaktgrill einfach wahlweise beide Platten glatt, gerillt oder oben gerillt und unten glatt

Art.-Nr.: 96082 **Kontaktgrill doppelt** wahlweise beide Platten glatt, gerillt oder oben gerillt und unten glatt





Labotronic 20 90 HE I H

Anschlussspannung: 400V, 50 Hz, 3Ph
9kW 25A
Maße: 520 x 650 x 1400 mm
Gewicht: 345 kg



Pastrochef 32 RTL

Produktion: 2 Std. : 30 l
Anschlussspannung: 400V,
50 Hz, 3 Ph, 4kW
Maße: 658 x 716 x 1110 mm
Gewicht: 111 kg



Pastomaster 60 HE

Anschlussspannung:
400V / 7 kW
Maße: 350 x 900 x 1050 mm
Füllmenge: 15 - 60 l
Gewicht: 165 kg



Pastomaster 120 HE

Anschlussspannung:
400V / 11,2 kW
Maße: 650 x 900 x 1050 mm
Füllmenge: 30 - 120 l
Gewicht: 269 kg



XVL 3 P SP Steel

Stundenleistung/75 g: 630
Vorratsbehälter: 13 + 13 l
Anschlussspannung: 400V, 50 Hz,
3 Ph, 5,0 kW
Maße: 500 x 930 x 1605 mm
Gewicht: 310 kg



161 T G SP

Stundenleistung: 15 kg / Std.
Selbstpasteurisierend
Anschlussspannung:
230V, 50 Hz, 1 Ph
Maße: 320 x 635 x 855 mm
Gewicht: 95 kg



SAGI



SAGI KAGL 6HCK Eis TK Lagerschrank

TK-Lagerschrank
Anschlussspannung:
230V, 1N-/50Hz
Maße: 750 x 900 x 2040 mm
Betriebstemperatur: -24/-12°C
Gewicht: M³: 1,40 / kg 155 kg



SAGI LUXOR KG6Q Vitrine

Maße: 6000 x 6450 x 1840 mm
Temperatur: -25°C/-15°C
Gewicht: ca. 197 kg



SAGI HP51M

Schockfroster
Anschlussspannung:
230V, 1N-/50Hz
Nettogewicht: 120 kg
Elektro-Leistung: 1,6 kW
Elektro-Versorgungshöhe: 50 mm
Maße: 745 x 720 x 900 mm
Kühlleistung: W 1373
Ebenen-Nr. 6 GN
Maße: 1650 x 2600 x 1200 mm

SAGI LUXOR KG6Q Vitrine

Maße: 6000 x 6450 x 1840 mm
Temperatur: +2°C/+10°C
Gewicht: ca. 171 kg



Liebherr FDV 4643

Glastür Gefrierschrank
Anschlussspannung: 230V, 5,5 Hz, 4,4 A
Abmessung: 6700 x 7300 x 19570 mm
Nutzinhalt: 307 l
Gewicht: ca. 141 kg

LIEBHERR





INNEN- & AUSSEN- GESTALTUNG



Innen- & Außengestaltung	//	Seite
Bestuhlung und Tische	//	184
Sonnenschirme, Decken & Stolas	//	184
Banner & Beachflags	//	185
Fensterfolierung & Beschilderung	//	186





Wir sind Ihr Spezialist für Tische, Tresen, Hocker und Bestuhlung im In- & Outdoor-Bereich – wir statten Konditoreien, Eiscafé & Gastronomien aus. Unser komplettes Portfolio erhalten Sie über Ihren Innen- oder Aussendienst oder unter der 04532 / 9752-300



Fleecedecke mit Logodruck

Kuschelweich und praktisch für unterwegs.

- Größe: 2 x 2 m
- mit H-Strap als Tragegurt
- inkl. kleiner Reißverschluss tasche.
- Stofffarbe: dunkelgrau
- Abnahmemenge min. 25 Stk.



Stola mit Logodruck

Kuschelweiche und hochwertige Qualität

- Größe: 1 x 2 m
- vielfältig einsetzbar
- Stofffarbe: dunkelgrau
- Abnahmemenge min. 25 Stk.





„Jumbrella“ ist die Lösung für alles. Die Ausführungen lassen sich individuell kombinieren, je nach technischen Anforderungen. Sie erhalten ihn in über 20 Farbnuancen und 5 Gestellfarben.

Unser komplettes Portfolio erhalten Sie über Ihren Innen- oder Aussendienst oder unter der 04532 / 9752-300



Banner mit Logodruck

Hochwertige PVC Vollplane für den langfristigen Einsatz.

- Sehr langlebig: 3-5 Jahre
- 1440 DPI UV-Digitaldruck
- Materialstärke: 510g/m²
- Druckbreite: Bis zu 494 x 1000 cm am Stück
- B1-Brandschutz-Zertifikat
- UV-beständig und wetterfest
- Express- und Overnightversand möglich
- individuelle Konfektionierung möglich



Beachflag mit Logodruck

Die tropfenförmige Beachflag wird inkl. Druck, Gestänge und Transporttasche geliefert.

- 4 verschiedene Größen
- Inkl. Gestänge
- Schnell und einfach aufzubauen
- UV- und wetterbeständig
- Gestänge: Fiberglas & Aluminium
- Sehr langlebig: 3 - 5 Jahre

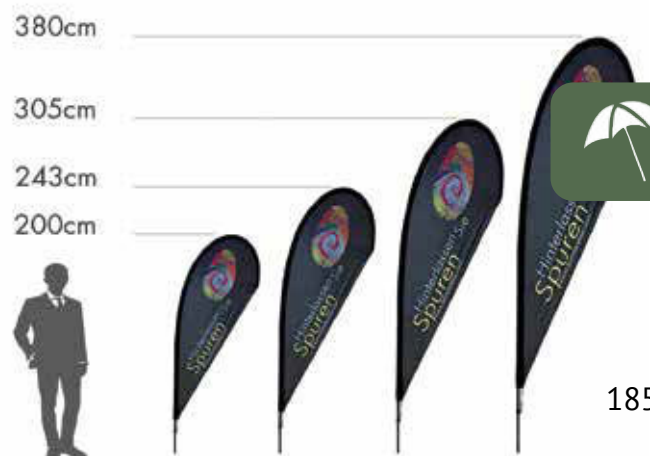

Wir gestalten Ihr Marketing!

Egal ob Sie neue Fensterfolierung, Aufkleber für den Innen- oder Aussenbereich, Speisekarten oder Tischkarten, Logos, Visitenkarten, Flyer, Kataloge oder eine Webseite benötigen - sprechen Sie uns einfach an.

Bedruckung mit Ihrem Logo möglich

Individuelle Stückzahlen möglich

Individuelle Bedruckung möglich



Fensterfolierung

- einseitig bedruckte Hinterglasaufkleber in Ihrem Corporate Design
- Folien in unterschiedlichen Formen und Größen möglich
- permanent oder wieder ablösbar – ganz nach Ihren Bedürfnissen
- hochwertige Polymerfolien für lange Haltbarkeit und beste Farbbrillanz
- Zzgl. der Druckkosten entstehen Grafikkosten von min. 50€

Öffnungszeiten Aufkleber (Indoor)

- unbedruckte schwarze Tafelfolie
- perfekt für Ihr Eiscafé
- selbstklebende, abwischbare und matte Folie in Schwarz
- in etwa 30 unterschiedlichen Formen verfügbar
- in freier Größe bis zu einer maximalen Breite von 1,50 m erhältlich
- Zzgl. der Druckkosten entstehen Grafikkosten von min. 50€

Aufkleber (Outdoor)

- selbstklebende Outdoor-Klebefolie für Hausfassaden
- für unterschiedliche Fassaden und Klinker geeignet
- wetterfest, wasserabweisend, UV-resistent
- hinterlässt beim Entfernen keine Klebereste
- Zzgl. der Druckkosten entstehen Grafikkosten von min. 50€



**schnell & einfach
BESTELLEN**

<https://mein.backring.de>

4. Auflage, Stand: Mai 2022

Zentrale & Niederl. Bargteheide
Am Redder 9
22941 Bargteheide
T 04532 / 9752-300
F 04532 / 9752-500
info@backring.de

Niederl. Eibelstadt
Untere Au 7
97246 Eibelstadt
T 09303 / 7393-996
F 09303 / 7393-999
info@backring.de

Niederl. Wittenhagen
Försterdamm 1
18510 Wittenhagen
T 038327 / 44-238
F 038327 / 44-240
info@backring.de

Niederl. Isernhagen
Eisenstr. 16
30916 Isernhagen
T 0511 / 984217-0
F 0511 / 984217-30
info@backring.de

Niederl. Leer
Logabirumer Str. 10
26789 Leer
T 0491 / 97881-0
F 0491 / 97881-29
info@backring.de

Niederl. Erich Krämer
Ernst-Heinkel-Str. 28
57299 Burbach
T 02736 / 4962-0
F 02736 / 4962-33
info@backring.de